



IRIScan™ Desk business



Digitize all in a snap!

for Windows® and Mac®

Document scanner & PDF software

Sommaire

1. Introduction	4
1.1 Avantages.....	4
1.2 Fonctionnalités par système d'exploitation	5
2. Configuration système	5
3. Mise en route.....	6
3.1 Contenu de la boîte.....	6
3.2 Enregistrement et téléchargement du logiciel.....	6
3.3 Installation du logiciel	6
3.3.1 Package logiciel	6
3.3.2 Activation du logiciel	7
3.4 Installation du matériel.....	7
3.4.1 Procédure.....	7
3.4.2 LED intégrées	7
3.4.3 Bouton-poussoir de capture externe	8
3.4.4 Pédale de capture externe.....	8
3.4.5. Adaptateur secteur CA.....	8
4. Découverte de l'interface.....	9
4.1 Découverte de l'écran principal	9
4.1.1 Paramètres généraux.....	9
4.1.2 Ruban : fonctions principales.....	10
4.1.3 Barre d'outils du scanner	11
4.1.4 Fenêtre d'aperçu.....	12
4.1.5 Barre de paramètres du scanner (propriétés des caméras)	13
4.1.6 Volet Sortie	13
4.2 Présentation des fonctions principales et de leurs options de configuration	15
4.2.1 Document.....	15
4.2.2 Livre.....	17
4.2.3 Code à barres	19
4.2.4 Documents d'identité.....	20
4.2.5 Vidéo	21
5. Utilisation des outils intégrés.....	22
5.1 Utilisation de l'outil Comparer	22
Comparaison d'images.....	22
Enregistrement du résultat.....	23
5.2 Utilisation de l'outil de conversion de fichiers	24
Liste de fichiers image.....	24
Options de sortie.....	25
Aperçu de l'image	25
Bouton Exporter.....	25
5.3 Utilisation de l'Éditeur de pages de document/livre	25
5.4 Utilisation de l'Éditeur de synthèse vocale	27

6. Création de nouveaux documents : Procédures	29
6.1 Comment numériser un document d'une seule page ?	29
6.2 Comment numériser un document de plusieurs pages ?	30
6.3 Comment combiner plusieurs fichiers image en un seul fichier PDF ?	32
6.4 Comment ouvrir et convertir un fichier image ?	33
6.5 Comment numériser un livre ?	34
6.6 Comment numériser les codes à barres et afficher les résultats sous forme de liste dans un fichier XLSX+JPG ?	37
6.7 Comment numériser les codes à barres et utiliser le numéro de code à barres pour nommer le fichier image ?	38
6.8 Comment combiner une numérisation d'un document d'identité et la photo de la personne ?	39
6.9 Comment numériser plusieurs cartes d'identité dans un seul fichier PDF ?	40
6.10 Comment enregistrer une vidéo avec l'option Facecam ?	41
6.11 Comment présenter des documents papier lors d'une téléconférence ?	42
6.12 Comment utiliser le scanner IRIScan Desk comme caméra UVC (sur différents systèmes d'exploitation) ?	43
6.13 Comment présenter des documents papier au public ?	44
6.14 Comment basculer entre les objectifs A3 (grand angle) et A4 (angle étroit) ?	45
7. Dépannage	46
7.1 Limitations connues	46
7.2 Périphérique IRIScan™ Desk non détecté	48
7.3 Assistance produit	48
8. Spécifications du scanner	49
9. Interface utilisateur TWAIN	50
10. Mentions légales	51

1. Introduction

1.1 Avantages

Capture/Numérisation

Ce logiciel est une puissante solution de **capture** et de **traitement d'images/vidéos**, à utiliser conjointement avec un scanner caméra professionnel. Ce logiciel vous permet de :

- capturer des photos
- numériser des documents
- numériser des livres
- numériser des images en fichiers PDF
- enregistrer des vidéos (aussi [enregistreur Facecam](#))
- numériser des codes à barres
- numériser des documents d'identité avec la fonction d'OCR intégrée d'I.R.I.S. pour exporter le résultat aux formats DOCX/ TXT/ XLSX
- modifier le contenu de la synthèse vocale pour exporter le résultat au format MP3 ou WAV (*Windows*).

Traitement

Ce logiciel propose une fonction d'**OCR** multilingue intégrée, capable de prendre en charge plus de 138 langues différentes (**technologie OCR d'I.R.I.S. SA**).

Il est également doté de plusieurs algorithmes de reconnaissance intelligents, par exemple le recadrage automatique des images, la détection des bords du papier, l'orientation automatique de page ou la **reconnaissance des codes à barres**.

Export

Ce logiciel propose les formats de sortie les plus répandus vers lesquels exporter votre travail : PDF, JPEG, DOCX, XLSX, TXT et MP3 ou WAV avec la **synthèse vocale éditable pour Windows**.

L'export est rapide car plusieurs pages sont traitées en même temps.



Utilisation

Lorsqu'il est correctement utilisé, le logiciel, allié à un scanner caméra dédié, peut être une puissante solution alternative à la plupart des équipements classiques utilisés au bureau ou dans l'enseignement.

Valeur ajoutée

Changez d'objectif (grand angle ou angle étroit) sans perdre en qualité.



1.2 Fonctionnalités par système d'exploitation

	Windows®	MacOS®
138 langues d'OCR	✓	✓
Numérisation de documents	✓	✓
Numérisation de livres	✓	✓
Enregistrement vidéo (+ Facecam)	✓	✓
Numérisation de codes à barres	✓	✓
Numérisation de cartes d'identité et passeports	✓	✓
Numérisation de cartes de visite (Cardiris™)	✓	
Édition de document/livre	✓	
Comparaison d'images	✓	
Conversion au format audio grâce à la synthèse vocale modifiable	✓	
Envoi en tant que pièce jointe	✓	

2. Configuration système

Pour garantir les performances du logiciel, la configuration système suivante est requise :

	Windows®	MacOS®
Processeur	Processeur Intel® ou AMD	Processeur Intel® ou architecture Apple-ARM
Système d'exploitation	Windows® 10, 8.1, 8, 7 SP1 (32 ou 64 bits)	macOS® Catalina 10.15 ou ultérieur
Mémoire	4 ou 6 Go de mémoire RAM	
Espace disque dur	4 Go d'espace disponible sur le disque dur	
USB	USB 2.0 ou ultérieur (1 port disponible) – Adaptateur USB pour macOS	

La configuration système requise et la compatibilité peuvent varier au fil du temps selon le système d'exploitation et les mises à jour de Microsoft/Apple.

AVERTISSEMENT : cette version du logiciel ne fonctionne pas sur les systèmes Linux.

3. Mise en route

3.1 Contenu de la boîte

Vous venez d'acheter un nouvel IRIScan™ Desk. Votre boîte doit inclure les composants suivants :

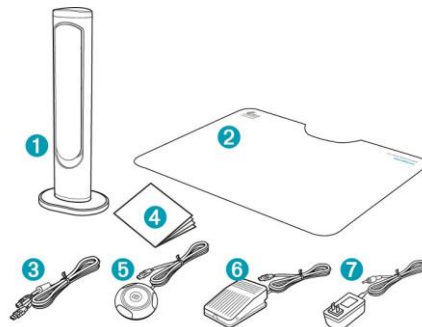

- (1) Scanner IRIScan™ Desk (caméra principale)
- (2) Tapis de numérisation
- (3) Câble USB
- (4) Guide de démarrage rapide
- (5) Bouton-poussoir de capture externe USB, déclenché manuellement
- (6) Pédale de capture externe USB, déclenchée au pied
- (7) Adaptateur secteur CA

3.2 Enregistrement et téléchargement du logiciel

1. Accédez à <http://www.irislink.com/start>
2. Faites défiler la page jusqu'à **IRIScan™ Desk 6 Business**
3. Sélectionnez la version que vous avez achetée et cliquez sur **Démarrer**
4. Suivez la **procédure affichée à l'écran**

3.3 Installation du logiciel

Accédez au dossier local dans lequel vous avez téléchargé le logiciel et exécutez les **fichiers d'installation**. Suivez les instructions qui s'affichent à l'écran.

REMARQUE : la langue d'installation est identique à celle de votre système d'exploitation.

CONSEIL : nous vous conseillons d'accepter le redémarrage de l'ordinateur à l'invite.

3.3.1 Package logiciel

IRIScan™ Desk Business

Windows®	MacOS®
Programme d'installation IRIScan Desk (.exe)	IRIScan Desk (.pkg)
Pilote Twain IRIScan Desk (.exe)	
Readiris PDF Reader (.msi)	
Readiris Corporate (.exe)	
Cardiris Desk (.exe)	
IRISmart File (.zip > .msi)	

Pour des explications plus complètes sur tout l'éventail de fonctionnalités **des logiciels gratuits**, consultez le fichier d'aide fourni avec les logiciels ou les **guides de l'utilisateur** les plus récents disponibles sur le site <http://www.irislink.com/>.

3.3.2 Activation du logiciel

Le logiciel **IRIScan Desk Business** nécessite la connexion du scanner IRIScan Desk au PC via USB.

Readiris PDF Reader ne nécessite *pas* de code d'activation.

Cardiris Corporate et **Readiris Corporate** exigent une connexion du scanner IRIScan Desk au PC via USB pour que le code d'activation soit automatiquement renseigné.

Pour **IRISmart File**, vous devez taper manuellement le code d'activation imprimé sur la feuille A5 incluse dans la boîte.

3.4 Installation du matériel

3.4.1 Procédure

1. Placez le tapis de numérisation sur votre bureau à côté de votre ordinateur, puis placez l'IRIScan™ Desk tout en haut du tapis (au niveau des marques dessinées sur celui-ci).

AVERTISSEMENT : le **tapis de numérisation foncé** garantit une bonne qualité d'image et un recadrage précis des objets à numériser. Les résultats risquent d'être médiocres si vous ne l'utilisez pas.

2. Connectez le scanner IRIScan™ Desk à l'ordinateur à l'aide du câble USB.
3. Vous êtes désormais prêt à ouvrir le logiciel.
Si le scanner n'est pas correctement détecté, le système continue de le chercher et un message s'affiche à l'écran pour vous aider.



AVERTISSEMENT : Ce logiciel est distribué avec un scanner dédié : **IRIScan™ Desk**.

Vous devez utiliser le scanner dédié pour tirer pleinement parti de tout le potentiel du logiciel et de ses fonctionnalités. Si vous utilisez d'autres scanners, certaines fonctionnalités du logiciel risquent de ne PAS fonctionner.

3.4.2 LED intégrées

IRIScan™ Desk est fourni avec des LED intégrées à trois niveaux d'intensité.

C'est utile si vous numérisez vos documents dans un endroit sombre.

Pour les allumer, touchez simplement la partie supérieure du scanner (ON/OFF). Par défaut, le premier niveau d'intensité est le plus fort. Pour modifier l'intensité, maintenez la pression sur la partie supérieure du scanner : le changement d'intensité est progressif. Relâchez la pression lorsque vous obtenez l'intensité voulue.

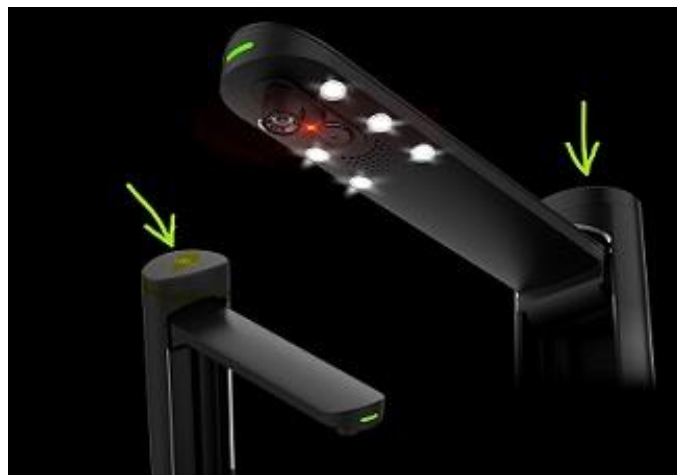

3.4.3 Bouton-poussoir de capture externe

Il est possible de brancher un bouton de numérisation externe sur le scanner IRIScan™ Desk ou directement sur le PC grâce au connecteur USB. Il peut remplacer le bouton de numérisation disponible dans le ruban de chaque onglet du logiciel.



3.4.4 Pédale de capture externe

Il est possible de brancher une pédale de numérisation externe sur le scanner IRIScan™ Desk ou directement sur le PC grâce au connecteur USB. Elle peut remplacer le bouton de numérisation disponible dans le ruban de chaque onglet du logiciel.



3.4.5. Adaptateur secteur CA

Le raccordement électrique peut être nécessaire dans certaines circonstances :

- Si le scanner n'est pas détecté (via la connexion USB) en raison d'un PC à faible puissance. Cela peut arriver avec les PC/ordinateurs portables plus anciens.
- Si vous utilisez le port USB à l'arrière du scanner/caméra comme concentrateur USB, par exemple en y raccordant un disque dur externe.
- Si vous devez augmenter la puissance des lampes LED intégrées, par exemple dans un environnement très sombre.

4. Découverte de l'interface

4.1 Découverte de l'écran principal

Pour lancer l'application IRIScan™ Desk, double-cliquez sur l'icône présente sur le Bureau.





L'interface IRIScan™ Desk comprend les éléments suivants :

4.1.1 Paramètres généraux

Dans la partie supérieure droite de l'écran, deux boutons de contrôle sont disponibles.



Boutons	Explications	Remarque
	Langue de l'interface utilisateur	<p>Par défaut, la langue de l'interface utilisateur est celle de votre système d'exploitation. Toutefois, vous pouvez choisir une autre langue parmi les onze qui vous sont proposées (anglais, français, allemand, espagnol, italien, néerlandais, portugais, polonais, coréen, chinois traditionnel ou chinois simplifié).</p> <p>Sur macOS, accédez à Préférences système > Langue et région. Sélectionnez l'une des onze langues disponibles pour le logiciel (voir la liste ci-dessus). Redémarrez votre ordinateur.</p>
	<ol style="list-style-type: none"> Paramètres À propos de Journal d'export 	<ol style="list-style-type: none"> Paramètres : <ul style="list-style-type: none"> Options de menu : vous pouvez choisir d'afficher ou non les info-bulles lorsque vous faites passer la souris sur une option. Options des images : trois niveaux de compression PDF sont disponibles : standard, faible ou élevé. Le niveau de compression a un impact sur la taille de l'image et sur sa qualité. Un niveau de compression plus élevé diminue la taille de l'image mais aussi sa qualité. Un niveau de compression plus faible augmente la taille de l'image mais préserve sa qualité. <ul style="list-style-type: none"> PDF (image) : la compression standard est définie par défaut. PDF (indexé) : I.R.I.S propose une technologie de compression PDF appelée iHQC. Cette compression est désactivée par défaut. Vous pouvez choisir le niveau de compression dont vous avez besoin. Sachez toutefois que l'application de la compression peut avoir une incidence sur la vitesse d'export. <div data-bbox="673 1429 1273 1706" data-label="Image"> </div> <ul style="list-style-type: none"> E-mail (Windows) : vous pouvez sélectionner le client de messagerie à ouvrir pour envoyer votre résultat sous forme de pièce jointe à un e-mail. (Voir Volet Sortie). Paramètres des caméras secondaires : ces paramètres s'appliquent à l'onglet Documents d'identité en mode de numérisation Pages multiples uniquement ! Vous pouvez fusionner un portrait avec l'image d'un document d'identité ou d'un passeport et l'exporter tel quel. <ul style="list-style-type: none"> Si vous sélectionnez Fusionner, vous pouvez définir la position du portrait (icône de la webcam) par rapport au document numérisé (caméra principale). La fusion est traitée <i>après</i> avoir cliqué sur le bouton Numériser ! Vous pouvez vérifier le résultat dans l'aperçu en vignettes, avant l'export.

		<div style="text-align: center;">  </div> <ul style="list-style-type: none"> ○ Si vous sélectionnez l'option Pas de fusion et que la webcam est activée, le résultat généré après avoir cliqué sur Numériser crée deux photos distinctes (celle de la webcam ne peut pas être modifiée). <p>Les paramètres de position pour l'enregistreur Facecam dans l'onglet Vidéo sont définis manuellement. Accédez à l'enregistreur Facecam. (<i>Windows</i>)</p> <ol style="list-style-type: none"> 2. À propos de : affiche des informations sur la version de votre logiciel et sur le scanner (numéro de série, modèle). Sur macOS, accédez au menu système IRIScan Desk > A propos d'IRIScan Desk. 3. Journal d'export : vous pouvez définir un dossier local pour stocker un fichier journal des erreurs liées au logiciel.
--	--	--

4.1.2 Ruban : fonctions principales

Le **Ruban** propose les principales fonctions du logiciel. Un **onglet** contient les paramètres associés à une fonction.

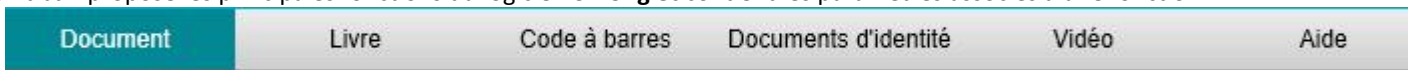

Fonctions	Explication
Document	Permet de numériser des documents, d'améliorer la qualité de l'image et d'exécuter l'OCR pour extraire le texte. Enregistrement des résultats <ul style="list-style-type: none"> • aux formats image : JPG, PDF image • aux formats avec texte reconnu : PDF indexé, PDF texte, Texte, DOCX, XLSX • aux formats audio (<i>Windows</i>) : MP3, WAV
Livre	Permet de numériser des pages de livres et d'exécuter l'OCR pour extraire le texte. Enregistrement des résultats <ul style="list-style-type: none"> • aux formats image : JPG, PDF image • aux formats avec texte reconnu : PDF indexé, EPUB • aux formats audio (<i>Windows</i>) : MP3, WAV
Code à barres (Pro)	Permet de numériser les codes à barres. Enregistrement des résultats <ul style="list-style-type: none"> • aux formats image : JPG, PDF image • aux formats avec texte reconnu : XLSX, XLSX+JPG, Texte, Texte+JPG
Documents d'identité (Pro)	Permet de numériser une carte d'identité ou un passeport et d'exécuter l'OCR pour reconnaître le texte. Enregistrement des résultats <ul style="list-style-type: none"> • aux formats image : JPG, PDF image • aux formats avec texte reconnu : PDF indexé, XLSX, XLSX+JPG
Vidéo	Permet de capturer des vidéos (avec la norme de compression vidéo H.264). Enregistre les vidéos aux formats AVI/MP4/FLV/WMV. Permet d'utiliser l'option Enregistreur Facecam .
Aide	Liens vers des ressources d'aide, par exemple des didacticiels , la base de connaissances , le guide de l'utilisateur , le support produits . Recherche des mise à jour disponibles pour le logiciel. (<i>Windows</i>)

Envoi d'un **feedback**.
Enregistrement d'IRIScan Desk pour bénéficier d'un support gratuit.
Achat d'autres produits I.R.I.S.

REMARQUE : Chaque onglet contient toutes les [commandes](#) dont vous avez besoin pour traiter vos documents.

4.1.3 Barre d'outils du scanner

La partie gauche de l'écran, contient les **boutons de contrôle** associés au scanner :



Boutons	Explications	Remarque
	Pivoter de 90° à gauche	
	Pivoter de 90° à droite	
	Zoom avant	Zoom avant par incrément de 10 %
	Zoom arrière	Zoom arrière par incrément de 10 %
	Ajuster à l'écran / Affichage taille réelle	Affichage taille réelle : la valeur de zoom est 100 %. Ajuster à l'écran : la valeur de zoom réelle est calculée et définie, par exemple 32 %.
	Filigrane (ajoute un filigrane aux images)	Une fenêtre contextuelle apparaît et vous permet de définir les paramètres du filigrane. Le filigrane est traité <i>après</i> avoir cliqué sur le bouton Numériser ! L'option n'est pas disponible pour la vidéo . AVERTISSEMENT : Si votre format de sortie est celui qui exécute l'OCR, pensez à définir le filigrane en dehors du texte. Voir la section Limitations connues
 (Windows)	Mise au point (déclenche l'action de mise au point automatique)	Cette option est parfois nécessaire si la lumière éclairant votre papier d'origine change.
 (Windows)	Recadrage manuel	
 (Windows)	Plein écran (bascule en mode de présentation visuelle)	Uniquement disponible dans l'onglet Vidéo .
	Webcam	Disponible pour les onglets Documents d'identité et Vidéo (si votre ordinateur est équipé d'une Webcam). Dans l'onglet Vidéo , elle vous permet d'ajouter une expression faciale avec la narration dans la vidéo (Enregistreur Facecam). Très utile pour les concepteurs de didacticiels. Dans l'onglet Documents d'identité , elle sert à fusionner un portrait avec l'image d'un document d'identité ou d'un passeport. Voir aussi Paramètres des caméras secondaires .
	A3/A4	Permet de passer de l'objectif A3 (grand angle) à l'objectif A4 (angle étroit), et vice versa.
	Laser	Active/désactive une lumière laser en forme de croix qui vous aide à placer votre document ou votre livre droit sur le tapis de numérisation.

4.1.4 Fenêtre d'aperçu

Dans la partie centrale de l'écran, vous pouvez voir la fenêtre **Aperçu** avec les éléments numérisés par le scanner.

Si vous ne voyez pas l'aperçu du scanner, vérifiez les éléments suivants :

1. Assurez-vous que l'IRIScan™ Desk est connecté à votre ordinateur via un câble USB.
2. Vérifiez que le bras horizontal du scanner est bien levé, il est censé être à 90° du support vertical.
(Si le bras du scanner est replié, vous verrez sans doute un fond complètement noir, même si le scanner fonctionne correctement.)

Aperçu en vignettes

Les **vignettes** offrent un **aperçu** de toutes vos pages avant l'**export**. Vous pouvez effectuer plusieurs actions sur chaque vignette : rotation de 90° vers la gauche, rotation de 90° vers la droite, déplacement d'une page vers le haut ou vers le bas et suppression d'une page.

 La corbeille en bas de l'écran supprime toutes les pages. Un message de confirmation est affiché.

 Cette icône permet de sélectionner ou désélectionner toutes les vignettes.

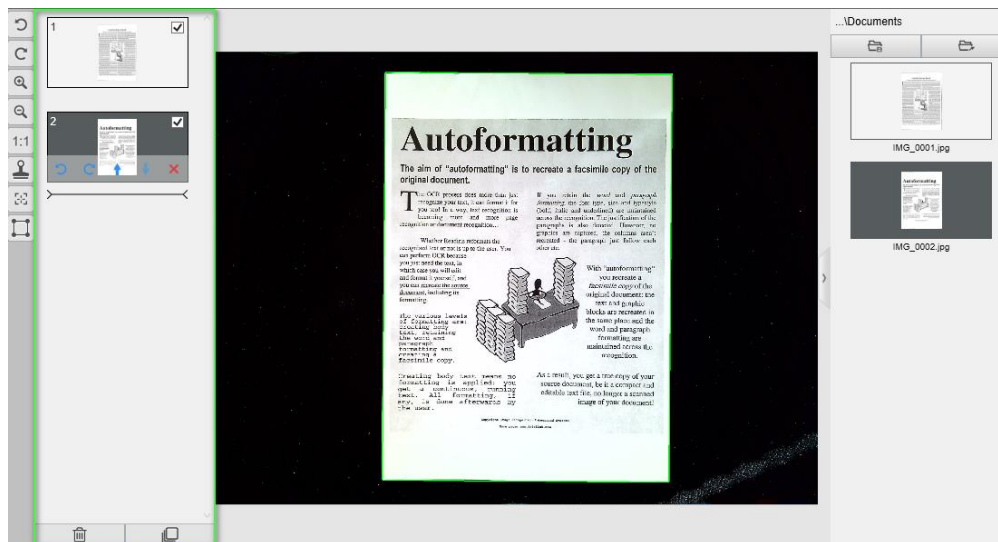

Fenêtre d'aperçu et Aperçu en vignettes

Le double-clic d'une vignette ouvre l' [Éditeur de pages de document](#). Cet Éditeur permet de retravailler le résultat de la numérisation, page par page. (*Windows*)

4.1.5 Barre de paramètres du scanner (propriétés des caméras)

La barre située dans la partie inférieure de l'écran propose certains paramètres de contrôle du scanner :



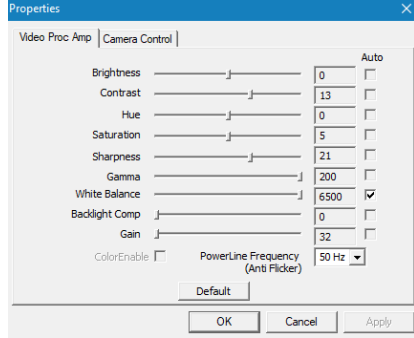
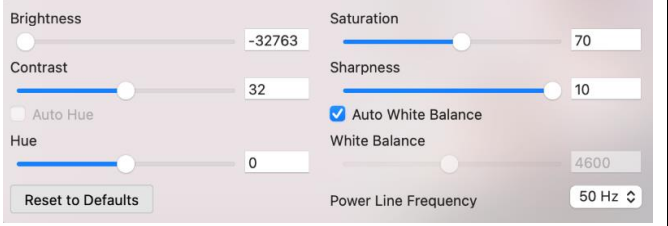

Paramètres	Explications
Appareil	IRIScan™ Desk Business
 <p>Paramètres vidéo Importants pour optimiser les résultats !</p>	<p>Propriétés vidéo/caméra : cette option permet d'ajuster les niveaux d'image pour optimiser les résultats de votre numérisation ou enregistrement vidéo. Ces ajustements sont très utiles pour améliorer la qualité de l'image lorsque l'environnement de numérisation/capture vidéo n'est pas optimal.</p> <div style="display: flex; justify-content: space-around;"> <div style="border: 1px solid gray; padding: 5px; width: 45%;">  <p style="text-align: center;">Windows®</p> </div> <div style="width: 45%;">  <p style="text-align: center;">macOS®</p> </div> </div>
Résolution	Sélectionnez la résolution du scanner/vidéo en mégapixels (MP). Si vous numérisez un document ou capturez une image fixe, sélectionnez la résolution la plus élevée possible. Si vous enregistrez une vidéo, la sélection d'une résolution plus faible peut améliorer l'expérience vidéo. (La sélection d'une résolution plus élevée ralentit la fréquence des trames vidéo).
Zoom	Sélectionnez un pourcentage de zoom pour l'affichage de l'aperçu. La taille réelle du scanner caméra équivaut à 100 %. Vous pouvez aussi effectuer un zoom avant de 1,5 fois (150 %), 2 fois (200 %) ou 3 fois (300 %). Vous pouvez également utiliser la molette de la souris pour changer la valeur de zoom par incrément.
Indicateur de taille	Indique la taille du fichier sélectionné dans le volet Sortie .

4.1.6 Volet Sortie

La partie droite de l'écran propose les options d'**enregistrement des fichiers** :



Bouton	Explications
 Dossier de sortie	Ouvre l'Explorateur de fichiers. Sélectionnez un fichier. Le dossier sélectionné contient les fichiers enregistrés.
 Ouvrir le dossier	Ouvre le dossier de fichiers actif (voir l'Explorateur Windows®).

REMARQUE : après l'installation de ce logiciel, toutes les **fonctions principales** ont un chemin d'accès au répertoire de sauvegarde par défaut correspondant à . . . \Documents.

CONSEIL : en cliquant sur **Dossier de sortie** dans chaque **onglet**, vous pouvez définir un chemin d'accès au répertoire de sauvegarde différent pour chacun d'eux. Vous pouvez ainsi capturer différents types de fichiers dans différents répertoires.

Lorsque vous cliquez avec le bouton droit sur les images des fichiers affichées dans la colonne **Dossier de sortie**, un **menu déroulant** s'ouvre avec les options suivantes :



REMARQUE : Sur macOS, la liste déroulante affiche **Ouvrir**, **Supprimer** et **Propriétés**.

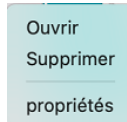

Options contextuelles	Explications
Ouvrir	Ouvre le fichier.
Copier	Copie le fichier dans le Presse-papiers.
Renommer	Renomme le fichier.
Supprimer	Supprime le fichier. Vous pouvez également appuyer sur la touche Suppr de votre clavier. Vous devez confirmer la suppression. AVERTISSEMENT : la suppression des fichiers via le volet Sortie les supprime également du dossier source (voir Explorateur de fichiers).
Comparer	Ouvre l' outil Comparer / Fusionner pour comparer plusieurs pages côte à côte.
Conversion en PDF	Convertit le fichier au format PDF. L' outil de conversion de fichiers s'ouvre.
Conversion en TIFF	Convertit le fichier au format TIFF. L' outil de conversion de fichiers s'ouvre.
Conversion en texte	Convertit le fichier au format texte. L' outil de conversion de fichiers s'ouvre.
Conversion en Word	Convertit le fichier au format Word. L' outil de conversion de fichiers s'ouvre.
Conversion en Excel	Convertit le fichier au format Excel. L' outil de conversion de fichiers s'ouvre.
Conversion en EPUB	Convertit le fichier au format EPUB. L' outil de conversion de fichiers s'ouvre.
E-mail	Ouvre votre client de messagerie pour envoyer le fichier en tant que pièce jointe à un e-mail (format compressé ou PDF). AVERTISSEMENT : pour utiliser la fonction E-mail , assurez-vous d'avoir défini votre client de messagerie sous Paramètres généraux . Voir aussi la section Limitations connues
Imprimer	Imprime un fichier image à l'aide d'une imprimante (celle-ci doit être configurée).
Propriétés	Ouvrir la fenêtre des propriétés du fichier.

CONSEIL : la fonction [Comparer / Fusionner](#) peut être appliquée à plusieurs fichiers image en même temps. Pour sélectionner plusieurs fichiers image, appuyez simultanément sur la touche 'Maj' ou 'Ctrl'.

Vous pouvez masquer ce volet en cliquant sur le bouton Masquer.



Bouton Masquer

4.2 Présentation des fonctions principales et de leurs options de configuration

Chaque fonction propose des **paramètres**, décrits ci-dessous.

Pour une description plus complète de cas d'utilisation, consultez le chapitre [Création de nouveaux documents](#).

4.2.1 Document

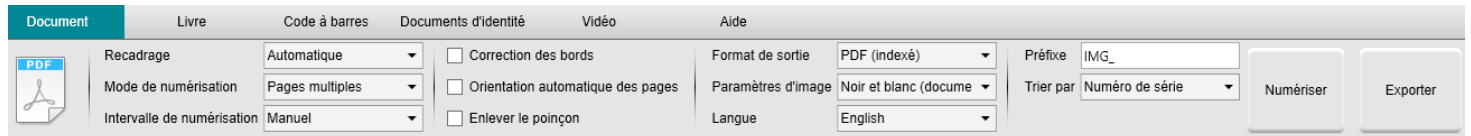

Fonctionnalité	Options	Explications
Recadrage	Automatique	Recadrage automatique en fonction du contraste entre le tapis de numérisation noir et le document déposé sur celui-ci.
	Automatique (multiple)	Recadrage automatique. Plusieurs fichiers de sortie sont générés (un par document reconnu) si la position de chaque document est bien délimitée sur le tapis. Des cadres verts facilitent le placement.
	Pas de recadrage	Pas de recadrage
	Défini manuellement (<i>Windows</i>)	Recadrage manuel
Mode de numérisation	Page unique	Numérisation d'une seule page à la fois. L'export est effectué après chaque page. 1 image = 1 document.
	Pages multiples	Procédure en 2 étapes : commencez par numériser plusieurs pages. Vous pouvez voir les pages numérisées dans l'aperçu en vignettes. Ensuite, exportez/enregistrez tous les documents lorsque vous êtes prêt. L'export génère un seul document si le format de sortie prend en charge les fichiers de plusieurs pages. Dans le cas contraire, il génère un fichier par page (par ex. la sortie JPEG).
	Fusionner horizontalement	Numérisation de 2 pages : A et B. A et B sont fusionnées côte à côte. L'aperçu en vignettes affiche le résultat escompté. Le cas échéant, vous pouvez utiliser l'option Pivoter sur la vignette.
	Fusionner verticalement	Numérisation de 2 pages : A et B. A et B sont fusionnées l'une au-dessus de l'autre. L'aperçu en vignettes affiche le résultat escompté. Le cas échéant, vous pouvez utiliser l'option Pivoter sur la vignette.
Intervalle de numérisation	Manuel	Vous pouvez déclencher manuellement la capture en appuyant sur le bouton Numériser .
	Automatique	Le système détecte automatiquement le changement de page et déclenche le bouton Numériser après un compte à rebours : le compte à rebours commence uniquement lorsque la caméra détecte une page et que le mouvement est terminé.
	Répéter (5 sec.)	Capture automatique après un compte à rebours de 5 secondes.
	Répéter (7 sec.)	Capture automatique après un compte à rebours de 7 secondes.

Correction des bords	Oui ou Non	<p>Correction automatique des bords du document si ceux-ci sont endommagés. Par exemple, si le coin d'une page est déchiré par une agrafe, la fonction de correction des bords génère un faux coin pour la page (il remplit la partie manquante en blanc).</p> <p>AVERTISSEMENT : Effet secondaire : la fonction Correction des bords peut également masquer certaines parties d'une image dans le document car la couleur noire est également détectée comme une zone à masquer. Voir la section Limitations connues</p>
Orientation automatique des pages	Oui ou Non	<p>Orientation automatique de la page.</p> <p>Ce paramètre automatique est uniquement appliqué avant la numérisation. Si vous souhaitez corriger l'orientation entre la numérisation et l'exportation, utilisez les actions disponibles dans l'aperçu en vignettes.</p>
Suppression des perforations	Oui ou Non	<p>Supprime les perforations des images numérisées en les remplissant en blanc. L'option doit être activée <i>avant</i> la numérisation !</p>
Format de sortie <i>(Technologie OCR par I.R.I.S. lorsque l'OCR est possible)</i>	JPG	Enregistrement au format JPEG. Génère un fichier JPG par page.
	PDF (image)	<p>Enregistrement au format PDF (en tant qu'image). Aucune reconnaissance de texte (OCR) n'est exécutée sur le document. Votre fichier PDF n'est pas indexé, il contient uniquement l'image du document d'origine. Par défaut, la compression standard est appliquée lorsque vous exportez un document dans ce format. Consultez la section Préférences iHQC sous Paramètres généraux.</p>
	PDF (indexé)	<p>Numérisation de l'image, exécution de l'OCR pour extraire le texte et enregistrement des résultats au format PDF indexé. Il s'agit du type de fichier le plus utilisé. Il contient deux couches : le texte reconnu et l'image d'origine au-dessus du texte. De cette façon, vous pouvez accéder au texte reconnu et toujours voir l'image d'origine.</p> <p>REMARQUE : comme l'image couvre le texte, les erreurs de reconnaissance ne seront pas visibles.</p> <p>Par défaut, la compression standard est appliquée lorsque vous exportez un document dans ce format. Consultez la section Préférences iHQC sous Paramètres généraux.</p> <p>REMARQUE : lors d'un export dans ce format, le suffixe 'SCH' est ajouté au nom du fichier.</p>
	PDF (texte)	<p>Exécution de l'OCR pour extraire le texte et enregistrement des résultats au format PDF indexé. Ce type de fichier contient le texte reconnu mais pas l'image d'origine de votre document. Toutes les images du document d'origine sont incluses comme des graphismes dans le fichier PDF.</p> <p>REMARQUE : lors d'un export dans ce format, le suffixe 'TXT' est ajouté au nom du fichier.</p>
	Texte	Exécution de l' OCR pour extraire le texte et enregistrement des résultats au format texte (.txt).
	Word/DOCX	Exécution de l' OCR pour extraire le texte et enregistrement des résultats au format DOCX
	Excel/XLSX	Exécution de l' OCR pour extraire le texte et enregistrement des résultats au format XLSX
	MP3 (synthèse vocale) <i>(Windows)</i>	Exécution de l' OCR pour extraire le texte et enregistrement des résultats au format audio <i>compressé</i> MP3 (.mp3) pour pouvoir lire le texte à haute voix (fonction de synthèse vocale). Vous pouvez modifier le contenu avant l'export grâce à l' Éditeur de synthèse vocale .
	WAV (synthèse vocale)	Exécution de l' OCR pour extraire le texte et enregistrement des résultats au format audio <i>non compressé</i> WAV (.wav) pour pouvoir lire le texte à haute voix (fonction de synthèse

	(Windows)	vocale). Vous pouvez modifier le contenu avant l'export grâce à l' Éditeur de synthèse vocale .
Paramètres d'image	Noir et blanc (document)	Image de sortie en noir et blanc.
	Couleur (d'origine)	Image de sortie avec les couleurs d'origine.
	Niveaux de gris	Image de sortie en gris.
Langue	Liste de plusieurs langues	Langues disponibles pour l' OCR (<i>technologie de reconnaissance optique des caractères par I.R.I.S</i>). La sélection est activée selon le format de sortie sélectionné
Préfixe	IMG_ (par défaut)	Préfixe modifiable pour le nom de fichier.
Trier par	Série	Le fichier enregistré est nommé et trié par numéro de série.
	Date et heure	Le fichier enregistré est nommé et trié par date et heure.

4.2.2 Livre

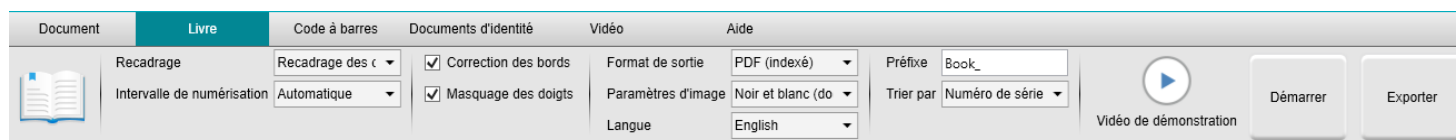

Fonctionnalité	Options	Explications
Recadrage	Recadrage des courbes	Recadrage automatique en prenant en compte les courbes des pages (mode Livre).
	Recadrage droit	Recadrage automatique en prenant en compte des lignes droites, comme si les pages étaient à plat (mode Magazine).
Intervalle de numérisation	Manuel	Vous pouvez déclencher manuellement la capture en appuyant sur le bouton Numériser .
	Automatique	Le système détecte automatiquement le changement de page et déclenche le bouton Numériser .
	Répéter (5 sec.)	Capture automatique après un compte à rebours de 5 secondes.
	Répéter (7 sec.)	Capture automatique après un compte à rebours de 7 secondes.
Correction des bords	Oui ou Non	Correction automatique des bords du document si ceux-ci sont endommagés. Par exemple, si le coin d'une page est déchiré par une agrafe, la fonction de correction des bords génère un faux coin pour la page (il remplit la partie manquante en blanc). AVERTISSEMENT : Effet secondaire : la fonction Correction des bords peut également masquer certaines parties d'une image dans le document car la couleur noire est également détectée comme une zone à masquer. Voir la section Limitations connues

Masquage des doigts	Oui ou Non	Masquage des doigts dans la zone spécifiée. Voir la vidéo de démonstration (bouton) CONSEIL : pour un meilleur résultat : - Pensez à garder des bords noirs autour du livre. - Vérifiez que les bords supérieur et inférieur sont symétriques. - Assurez-vous que le document ait une marge dans laquelle poser vos doigts. Voir la section Limitations connues
Format de sortie	JPEG	Enregistrement au format JPEG. AVERTISSEMENT : ce format génère un fichier JPG par page.
	EPUB	EPUB est un format ouvert standardisé gratuit pour les livres numériques, développé par IDPF (International Digital Publishing Forum). EPUB est conçu pour les contenus reformatables. En d'autres termes, la présentation du contenu est automatiquement ajustée en fonction de l'équipement sur lequel il est ouvert. EPUB prend également en charge le contenu à la mise en page fixe. AVERTISSEMENT : IRIScan™ Desk ne crée que du texte continu (retour à la ligne) dans les fichiers EPUB. Les images ne sont pas incluses. CONSEIL : les fichiers .epub peuvent être lus par le navigateur Microsoft® Edge.
	PDF (image)	Enregistrement au format PDF (en tant qu'image). Voir ci-dessus pour plus d'informations.
	PDF (indexé)	Numérisation de l'image, exécution de l'OCR pour extraire le texte et enregistrement des résultats au format PDF indexé. Voir ci-dessus pour plus d'informations.
	MP3 (synthèse vocale) (Windows)	Enregistrement au format MP3 (audio, compressé). Voir ci-dessus pour plus d'informations.
	WAV (synthèse vocale) (Windows)	Enregistrement au format WAV (audio, non compressé). Voir ci-dessus pour plus d'informations.
Paramètres d'image	Noir et blanc (document)	Image de sortie en noir et blanc.
	Couleur (d'origine)	Image de sortie avec les couleurs d'origine.
	Niveaux de gris	Image de sortie en gris.
Langue	Liste de plusieurs langues	Langues disponibles pour l'OCR. La sélection est activée si le format de sortie est PDF (indexé).
Préfixe	Book_ (par défaut)	Préfixe modifiable pour le nom de fichier.
Trier par	Série	Le fichier enregistré est trié par numéro de série.
	Date et heure	Le fichier enregistré est trié par date et heure.

Pour plus de détails sur la numérisation d'un livre, reportez-vous au chapitre [Procédures](#)

4.2.3 Code à barres

Document	Livre	Code à barres	Documents d'identité	Vidéo	Aide
Recadrage	Automatique	Code à barres	Code à barres	Format de sortie	Excel+JPG
Intervalle de numérisation	Manuel	Numériser	Codes multiples	Paramètres d'image	Couleur (d'origine)
				Préfixe	IMG_
				Trier par	Numéro de série
					Numériser

Fonctionnalité	Options	Explications
Recadrage	Automatique	Recadrage automatique. Un seul fichier de sortie est généré (même si plusieurs codes à barres sont numérisés).
	Automatique (multiple)	Recadrage automatique. Plusieurs fichiers de sortie sont générés (un par code à barres reconnu) si la position de chaque code est bien délimitée sur le tapis de numérisation. Des cadres verts facilitent le placement.
	Pas de recadrage	Pas de recadrage
	Défini manuellement (<i>Windows</i>)	Sélection/recadrage manuel
Intervalle de numérisation	Manuel	Vous pouvez déclencher manuellement la capture en appuyant sur le bouton Numériser .
	Automatique	Le système détecte automatiquement le changement de page et déclenche le bouton Numériser .
Code à barres	Codes à barres	Codes à barres unidimensionnels ou linéaires (première génération). (Par ex. EAN-13, EAN8, MSI Plessey, MSI Pharma, UPC-A, UPC-E, Codabar, Interleaved 2 of 5, Code 39, Code 39 extended, Code 39 HIBC, Code 9, Code 128, Postnet, Postnet 32, Postnet 52, Postnet 6, Patchcode, UCC 128)
	QR	Codes matriciels constituant une méthode bidimensionnelle de représentation des informations. (Par ex. codes QR, PDF417, DataMatrix)
Numériser (activé si l'option Recadrage a la valeur Automatique, Pas de recadrage ou Défini manuellement)	Codes multiples	Permet de numériser et de reconnaître plusieurs codes à barres (du même type) en même temps.
	Code unique	Permet de sélectionner un seul code à barres parmi plusieurs codes. En cas d'utilisation avec l'option Recadrage - Défini manuellement , la sortie JPG est limitée au code à barres sélectionné.
Format de sortie	Excel/ XLSX+ JPG	2 ou plusieurs fichiers sont générés : <ul style="list-style-type: none"> Un fichier JPG par image de code à barres (si Recadrage a la valeur Automatique (multiple), sinon un seul fichier image). Un seul fichier de tableur répertoriant les codes à barres reconnus avec un lien vers la ou les images numérisées.
	Texte+JPG	2 ou plusieurs fichiers sont générés : <ul style="list-style-type: none"> Un fichier JPG par image de code à barres (si Recadrage a la valeur Automatique (multiple), sinon un seul fichier image). Un seul fichier texte répertoriant les codes à barres reconnus. Il n'inclut pas de lien vers la ou les images numérisées.
	Excel/XLSX	Le résultat est enregistré en tant que liste au format XLSX, sans image.

	Texte	Le résultat est uniquement enregistré en tant que liste au format Texte, sans image.
	JPG	Le résultat est uniquement enregistré en tant que fichier(s) image.
	PDF (image)	Le résultat est enregistré en tant qu'image au format PDF. Voir ci-dessus pour plus d'informations.
Paramètres d'image	Couleur (d'origine)	Image de sortie avec les couleurs d'origine.
	Noir et blanc (document)	Image de sortie en noir et blanc.
	Niveaux de gris	Image de sortie en gris.
Préfixe	IMG_ (par défaut)	Préfixe modifiable pour le nom de fichier.
Trier par	Code à barres	Le fichier enregistré est nommé et trié par valeur de code à barres (reconnu à partir de la numérisation).
	Série	Le fichier enregistré est nommé et trié par numéro de série.
	Date et heure	Le fichier enregistré est nommé et trié par date et heure.

4.2.4 Documents d'identité

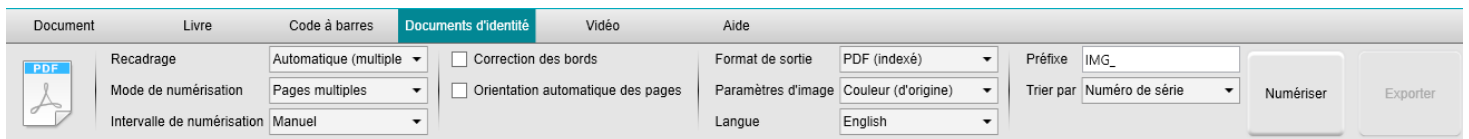

Vous pouvez vous référer aux paramètres des onglets [Document](#) et [Code à barres](#).

Notez la présence de l'option **Fusion de portrait** grâce à l'[icône Webcam](#) dans la barre d'outils du scanner caméra. Voir aussi [Paramètres des caméras secondaires](#).

4.2.5 Vidéo

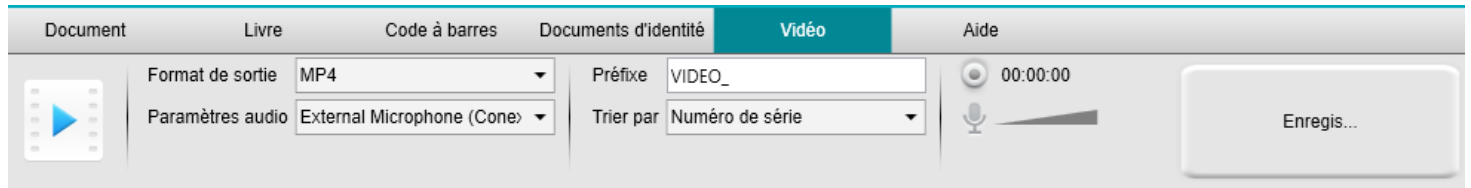

Fonctionnalité	Options	Explications
Format de sortie	<p>Windows: AVI, MP4, FLV ou WMV</p> <p>macOS : MP4 ou MOV</p>	<p>AVI Ancien format vidéo Microsoft®. Les fichiers AVI peuvent être exécutés sur une série de systèmes différents, notamment Windows, Macintosh, Linux, et ils sont également pris en charge par les principaux navigateurs web. La compression est minimale.</p> <p>MP4 Le format de fichier MP4 est un format de partage de fichiers conçu pour le Web. Les tailles des fichiers MP4 sont relativement petites mais la qualité reste élevée même après la compression. Le standard MP4 est également très utilisé pour le partage de vidéos en ligne, étant donné qu'il est compatible avec les navigateurs en ligne et mobiles, et qu'il est également pris en charge par le nouveau langage HTML5. Les fichiers MP4 constituent un format ouvert utilisable par tous.</p> <p>FLV Le format vidéo Flash est très à la mode pour la diffusion de vidéos en streaming sur des sites Web tels que YouTube et Google Video. Les fichiers FLV sont généralement très petits et peuvent être téléchargés très rapidement.</p> <p>WMV Format vidéo Microsoft®. Les fichiers WMV sont les plus petits fichiers vidéos sur le Web. Comme la taille des fichiers diminue considérablement après la compression, la qualité est assez médiocre. Toutefois, l'avantage est qu'en raison de sa petite taille, il est possible de charger et de partager très facilement les vidéos par e-mail.</p> <p>QuickTimeMovie (MOV) MOV est un format de fichier propriétaire Apple pour QuickTime. Les fichiers MOV sont souvent de qualité élevée et volumineux.</p>
Paramètres audio	...	Vous avez le choix entre le microphone intégré du scanner, le microphone du PC ou un microphone externe.
Préfixe	VIDEO_ (par défaut)	Préfixe modifiable pour le nom de fichier.
Trier par	Série	Le fichier enregistré est nommé et trié par numéro de série.
	Date et heure	Le fichier enregistré est nommé et trié par date et heure.

Notez la présence de l'option **Enregistreur Facecam** grâce à l'[icône Webcam](#) dans la barre d'outils du scanner caméra.

Voir [Comment enregistrer une vidéo avec l'option Facecam](#).

Vous pouvez définir manuellement la position du Facecam dans l'écran de la vidéo en le faisant glisser avec votre souris. (*Windows*)

5. Utilisation des outils intégrés

5.1 Utilisation de l'outil Comparer

(Windows)

1. Cliquez avec le bouton droit sur un **fichier image (JPG)** affiché dans le [volet Dossier de sortie](#). Le menu déroulant s'affiche.
2. Sélectionnez l'option **Comparer**. L'**outil Comparer** s'ouvre.

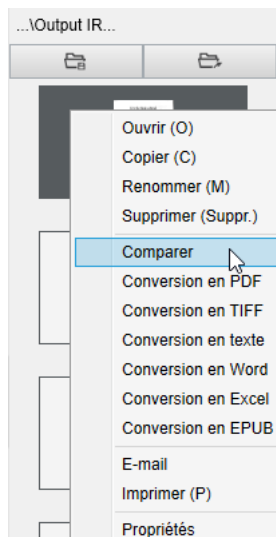

Cliquez avec le bouton droit sur le menu déroulant : Comparer

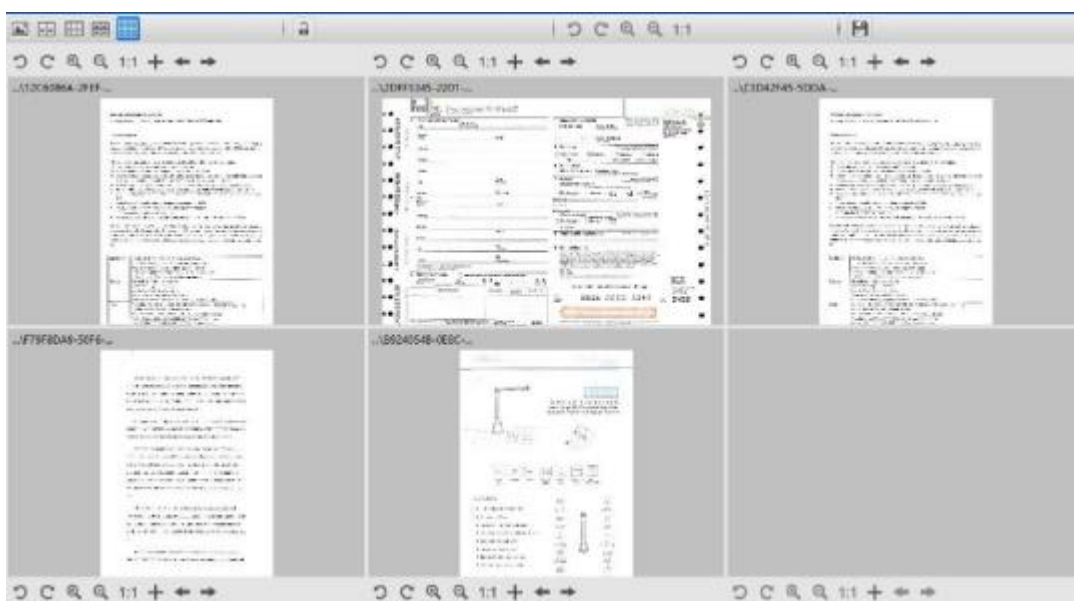

Interface de l'outil Comparer

Comparaison d'images

L'interface de l'outil vous permet de comparer jusqu'à 6 images côte à côte.

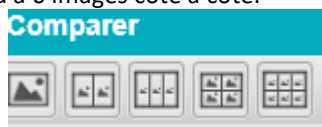







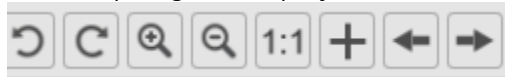

Boutons Comparaison d'images



Lorsque le verrou est ouvert , vous pouvez effectuer des actions de façon *indépendante* sur chaque image grâce à la barre de boutons de contrôle au-dessus ou en-dessous de chaque vignette d'aperçu.



Boutons	Explications
	Pivoter de 90° à gauche
	Pivoter de 90° à droite
	Zoom avant
	Zoom arrière
 	Ajuster à l'écran / Affichage taille réelle
	Ajoute une image. La fenêtre de l'explorateur de fichiers s'affiche et vous permet de sélectionner une image locale dans un autre dossier.
 	Les flèches Précédent et Suivant permettent de parcourir les images dans le dossier actif !



Si vous fermez le verrou , vous pouvez effectuer des actions de façon *groupée* sur toutes les images grâce à la barre de boutons de contrôle en haut de l'écran (les barres individuelles sont désactivées).



Enregistrement du résultat

Vous pouvez enregistrer une **capture d'écran** des images comparées en tant que nouveau fichier image.

1. Cliquez sur **Enregistrer** . La fenêtre **Enregistrer sous** s'affiche.
2. Indiquez un **nom de fichier**. Cliquez sur **Enregistrer**.
3. Un nouveau fichier image a été créé dans le [volet Dossier de sortie](#).

5.2 Utilisation de l'outil de conversion de fichiers

(Windows)

1. Cliquez avec le bouton droit sur un **fichier image (JPG)** affiché dans le [volet Dossier de sortie](#). Le menu déroulant s'affiche.
2. Sélectionnez l'option **Convertir en...** L'**outil de conversion de fichiers** s'ouvre.

L'option de conversion est activée pour les **fichiers image** qui ne sont pas encore convertis en format modifiable ou en PDF. Par ailleurs, vous pouvez également convertir une image JPG au format TIFF.

REMARQUE : l'outil convertit non seulement les images dans un autre format mais il les exporte aussi dans **un seul document (Combiner)**.

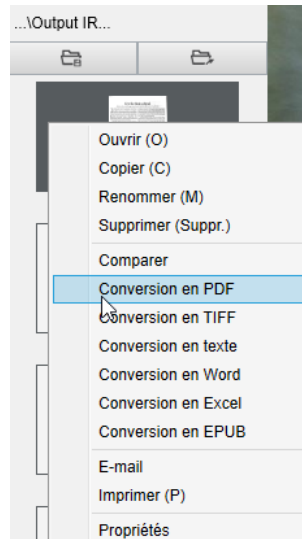

Cliquez avec le bouton droit sur le menu déroulant : Conversion en ...

L'interface de l'outil comprend les sections suivantes :

Liste de fichiers image

Outil de conversion de fichiers	
N°	Liste de fichiers image
1	D:\Output IRIScan Desk\IMG_20190304_120544_001.jpg
2	D:\Output IRIScan Desk\IMG_20190304_120546_001.jpg

Grâce aux boutons **Ajouter**, **En haut**, **En bas**, **Vers le bas**, **Vers le haut** et **Supprimer**, vous pouvez facilement alimenter et organiser la liste des fichiers à convertir.



Options de sortie

Vous pouvez confirmer vos **paramètres de sortie** avant l'export : le [format de sortie](#), la [langue d'OCR](#), le chemin de sauvegarde pour le **dossier de sortie** et le **nom du fichier**.

Si le format de sortie sélectionné est un **PDF**, vous pouvez aussi sélectionner une taille, ce qui peut avoir un impact sur la qualité de l'image : **Petite** (qualité plus faible), **Moyenne** (qualité moyenne), **Grande** (qualité plus élevée).

Format de sortie	PDF (image) ▼	Langue	English ▼
Chemin de sauvegarde	D:\Output IRIScan Desk		Sélectionner
Nom du fichier	D:\Output IRIScan Desk\IMG_20190416_160753_001.pdf		
Taille du PDF	<input type="range"/>		
	Petite	Moyenne	Grande

Aperçu de l'image

L'**Aperçu de l'image** affiche le document sélectionné dans la **Liste de fichiers image**.

Bouton Exporter

Après sélection de vos paramètres, vous pouvez exporter votre liste de fichiers en cliquant sur **Exporter**.

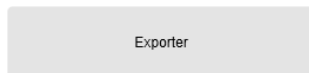

REMARQUE : il exporte tous les fichiers de la liste dans un seul document (**Combiner**).

CONSEIL : vous pouvez également [ouvrir et convertir](#) un fichier image local.

5.3 Utilisation de l'Éditeur de pages de document/livre

(Windows)

Cet Éditeur s'ouvre lorsque vous double-cliquez sur une vignette du [volet Aperçu en vignettes](#).

Il vous permet de retravailler le résultat de la numérisation, **page par page**.

Les **paramètres** disponibles sont semblables à ceux présents dans les onglets Document et Livre, mais ici, vous pouvez les passer en revue et appliquer ceux que vous souhaitez, **page par page**.

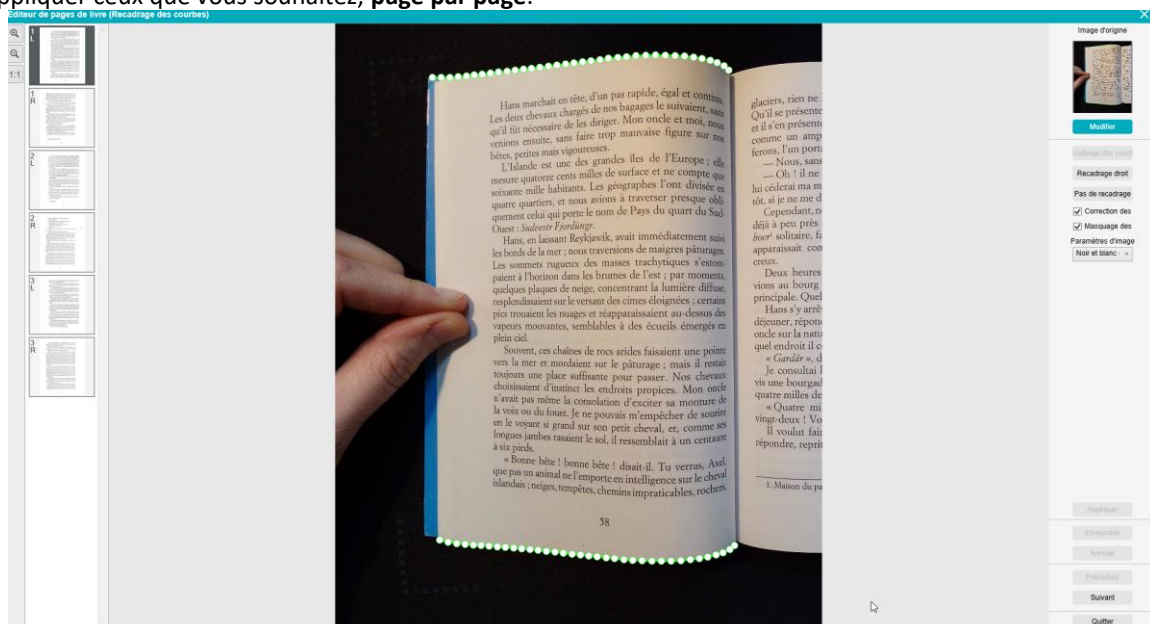

Éditeur de pages de livre : plein affichage

1. Sélectionnez une page dans le volet Aperçu en vignettes.
2. Cliquez sur **Modifier** dans le volet de droite.

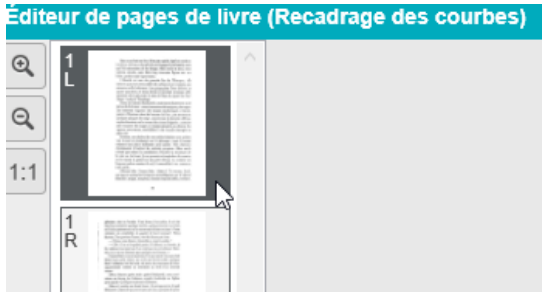

Sélectionnez une page.
L'indication L (gauche) ou R (droite) apparaît.



Cliquez sur **Modifier** pour modifier les paramètres (**par page**).

3. Sélectionnez les **paramètres** à appliquer.

Paramètres disponibles :

Livres	Document
<ul style="list-style-type: none"> • Recadrage des courbes • Recadrage droit • Pas de recadrage • Correction des bords • Masquage des doigts • Paramètres d'image 	<ul style="list-style-type: none"> • Recadrage automatique • Pas de recadrage • Correction des bords • Paramètres d'image

4. Dans le volet de droite, cliquez sur **Appliquer** pour voir le résultat.
5. Cliquez sur **Enregistrer** si vous voulez conserver vos modifications ou sur **Annuler** pour les refuser.
6. Cliquez sur **Suivant** pour passer à la page suivante.
Vous pouvez aussi cliquer sur une nouvelle page dans les vignettes pour accéder à une autre page.
7. Cliquez sur **Quitter** pour revenir dans l'écran principal après avoir terminé vos modifications.

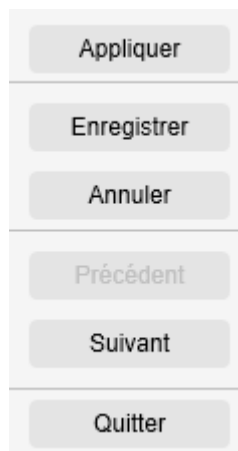

Volet de droite : actions

5.4 Utilisation de l'Éditeur de synthèse vocale

(Windows)

Cet Éditeur s'ouvre lorsque vous double-cliquez sur une vignette du [volet Aperçu en vignettes](#) si vous avez sélectionné le **format de sortie MP3** ou **WAV**. Il vous permet de retravailler le résultat de la numérisation (page par page) aux formats audio MP3 ou WAV.

Possibilités offertes par l'Éditeur

Vous pouvez effectuer les opérations suivantes :

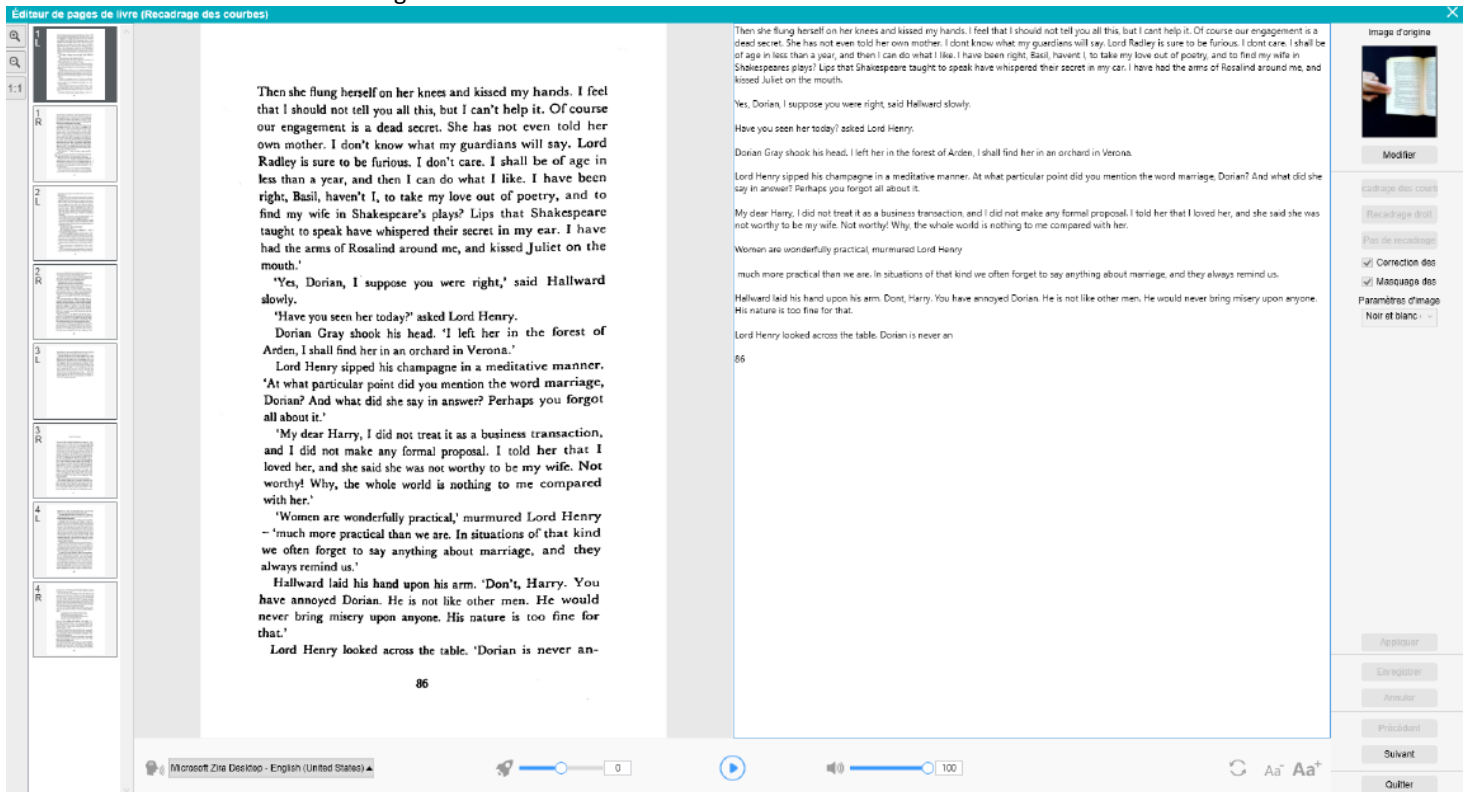

- lire tout le contenu de la synthèse vocale ;
- lire une partie choisie du contenu vocal ;
- modifier le contenu cible (ajout ou suppression de texte, restauration du contenu d'origine) ;
- recadrer le document d'origine.



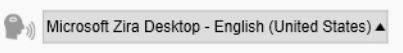

Éditeur de synthèse vocale : plein affichage

Ouverture de l'Éditeur de synthèse vocale

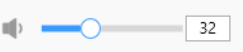
1. Sélectionnez une page dans le volet **Aperçu en vignettes**.
2. La **double vue** affiche l'image d'origine à gauche et le contenu de la synthèse vocale à droite.
3. La **barre inférieure** vous permet de définir quelques paramètres relatifs au contenu de la synthèse vocale.

Icône	Explications
	<p>Liste déroulante des voix disponibles.</p> <p>Conseil : par défaut, IRIScan Desk utilise la voix qui correspond à la langue de votre système d'exploitation. Toutefois, vous pouvez ajouter une voix différente en suivant les instructions de votre système d'exploitation. Exemple : lancez une recherche sur « comment télécharger des langues de synthèse vocale sur Windows-10 ».</p>
	<p>Vitesse de lecture (échelle de -10 à 10). La valeur par défaut est 0.</p>
	<p>Bouton Lire.</p> <p>Vous pouvez lire tout le contenu de la synthèse vocale ou uniquement une partie en sélectionnant le texte avec votre souris puis en cliquant sur Lire.</p>
	<p>Volume vocal (échelle de 0 à 100).</p>

	Permet de restaurer le contenu de la synthèse vocale figurant dans l'image d'origine (c.-à-d. avant l'édition).
 	Permet de diminuer ou d'augmenter la taille de police.

Recadrage du document d'origine

Le volet de droite affiche l'**image d'origine**.

- a. Si vous cliquez sur **Modifier**, vous pouvez **recadrer manuellement** l'image d'origine (à gauche) grâce au cadre vert.

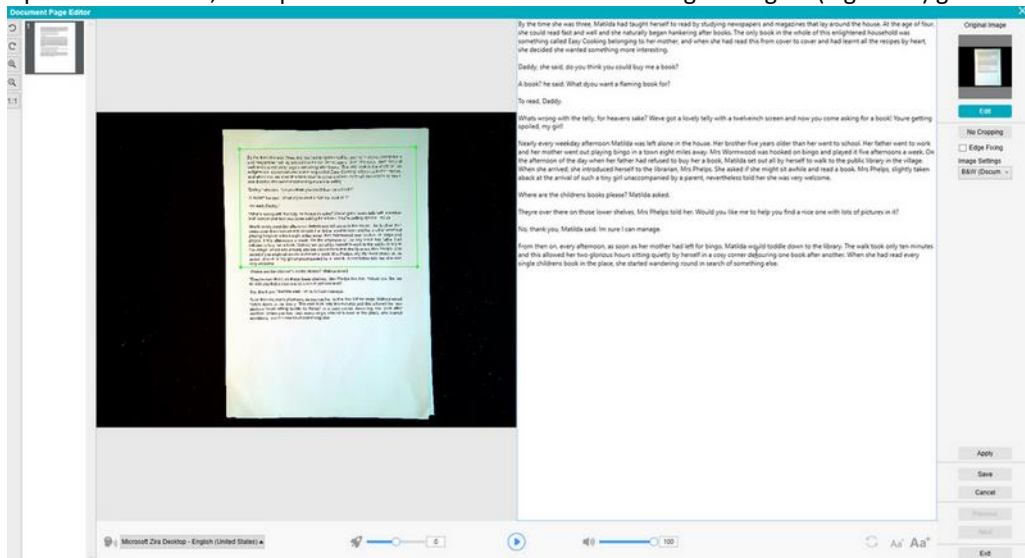

- b. Cliquez sur **Enregistrer** ou **Appliquer** ; le contenu de la synthèse vocale est mis à jour (à droite).

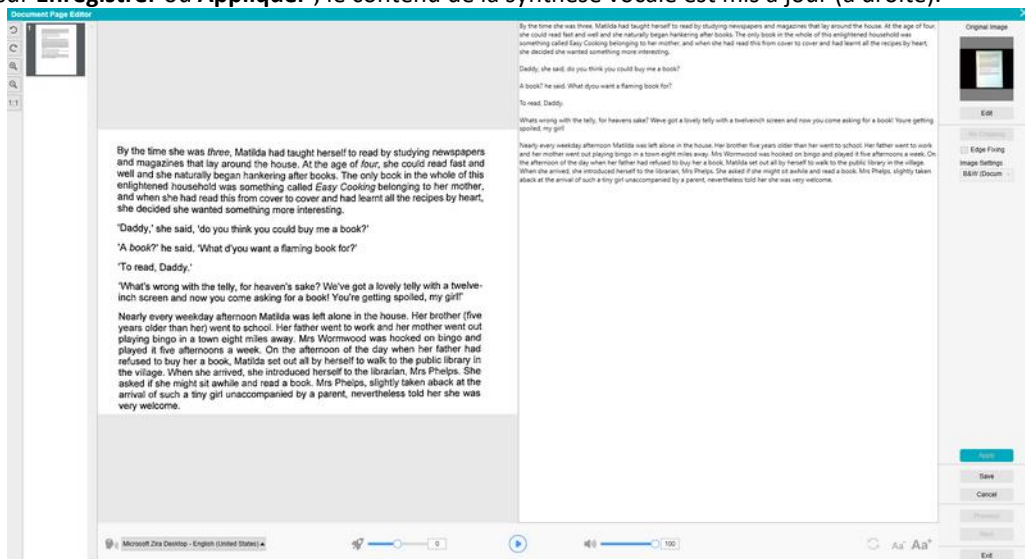

- c. Ensuite, cliquez sur **Quitter** puis sur Oui pour enregistrer les modifications apportées à l'image d'origine. Vous revenez dans l'écran principal.
- d. Si vous souhaitez annuler le recadrage, double-cliquez sur la vignette pour rouvrir l'Éditeur de synthèse vocale. Cliquez sur **Modifier** pour éditer l'image d'origine et sélectionnez **Pas de recadrage**. Cliquez sur **Enregistrer** ou **Appliquer** ; le contenu de la synthèse vocale est mis à jour.

Fermeture de l'Éditeur de synthèse vocale

Cliquez sur **Quitter** pour revenir dans l'écran principal après avoir terminé vos modifications.

Les modifications apportées au contenu cible sont enregistrées (voir le message d'avertissement).

Lors de l'**export**, seules les modifications enregistrées seront exportées.

6. Création de nouveaux documents : Procédures

La liste des cas d'utilisation décrits dans ce chapitre n'est pas exhaustive. Nous avons pris ceux qui nous semblaient les plus courants. Vous pouvez utiliser ceux-ci comme exemples pour élargir les possibilités selon les paramètres sélectionnés (en particulier les formats de sortie).

6.1 Comment numériser un document d'une seule page ?

Pour numériser un document d'une seule page, procédez comme suit :

1. Cliquez sur l'onglet **Document** dans le Ruban.
2. Attribuez au paramètre **Recadrage** la valeur **Automatique**. Cette option indique au logiciel de rechercher un seul document pertinent dans l'aperçu et de le recadrer correctement. Dès qu'un objet pertinent est détecté, un cadre vert entoure le document dans la fenêtre d'aperçu, comme illustré dans la capture d'écran ci-dessous. Par ailleurs, le logiciel répare automatiquement le bord de l'image et supprime les ombres indésirables.
3. Attribuez au paramètre **Mode de numérisation** la valeur **Page unique**. Cette option indique au logiciel de capturer uniquement une page du document et l'export est exécuté juste après la numérisation.
4. Attribuez au paramètre **Format de sortie** le [format de sortie de votre choix](#) (.jpg, .pdf, .docx, .xlsx, .txt).
5. Attribuez au paramètre **Paramètres d'image** la valeur **Couleur (d'origine)**.
6. Si vous avez sélectionné un format de sortie avec reconnaissance du texte (PDF indexé, DOCX, XLSX, Texte), sélectionnez la **langue** appropriée pour l'**OCR**.
7. Attribuez à l'option **Trier par** la valeur '**Série**' ou '**Date et heure**'.
8. Cliquez sur **Numériser** dans le Ruban. Le fichier de sortie a été exporté dans le volet **Dossier de sortie**.

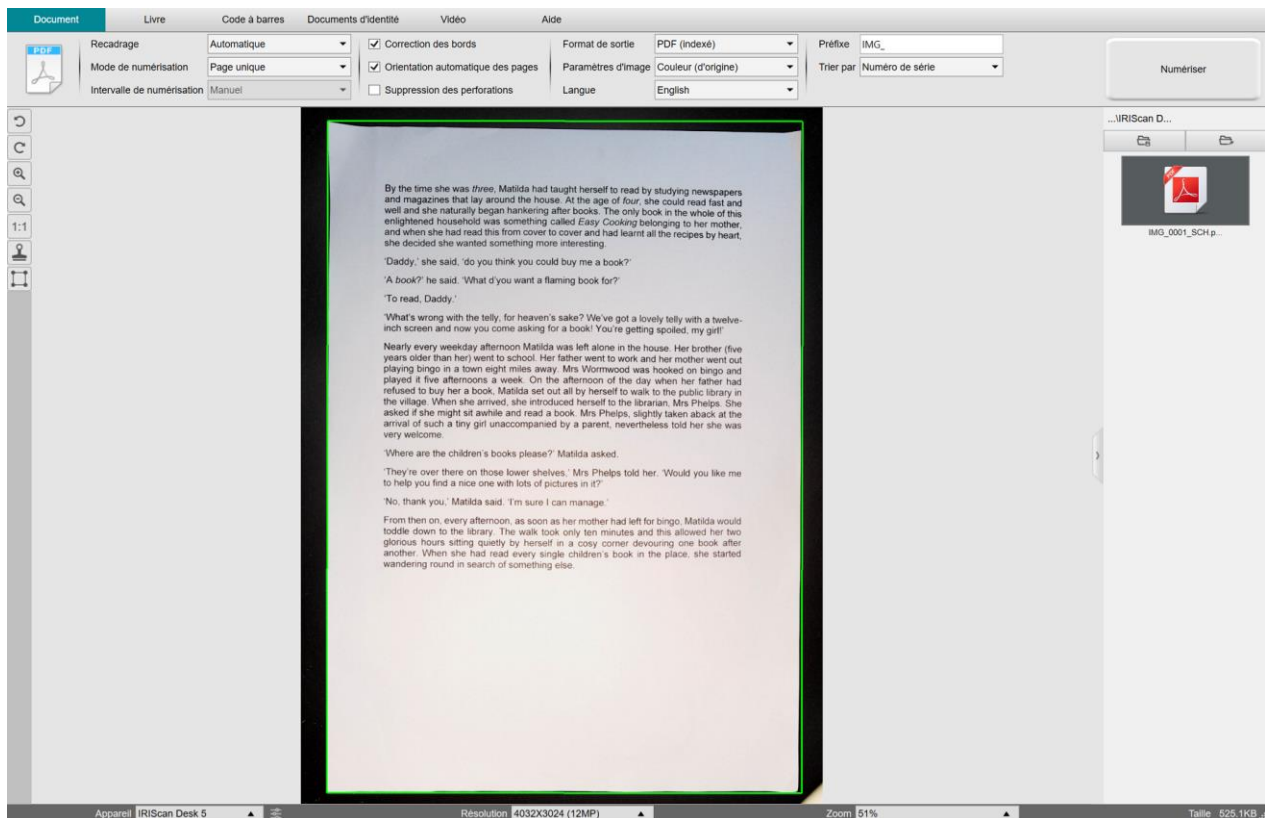

Numérisation d'un document d'une seule page

6.2 Comment numériser un document de plusieurs pages ?

Pour numériser un document de plusieurs pages, procédez comme suit :

1. Cliquez sur l'onglet **Document** dans le Ruban.
2. Attribuez au paramètre **Recadrage** la valeur Automatique.
3. Attribuez au paramètre **Mode de numérisation** la valeur 'Pages multiples'. Cette option indique au logiciel de capturer plusieurs pages du document.
4. Attribuez au paramètre **Intervalle de numérisation** la valeur 'Manuel'. Cette option indique au logiciel d'attendre que l'utilisateur clique sur **Numériser** avant chaque capture. (Vous pouvez également sélectionner l'option 'Automatique' pour laisser le logiciel détecter automatiquement le changement de page ou utiliser les options 'Répéter (5/7 sec.)' pour qu'il capture successivement les images après 5 ou 7 secondes.)
5. Attribuez au paramètre **Format de sortie** le [format de sortie de votre choix](#) (.jpg, .pdf, .docx, .xlsx, .txt).
6. Attribuez au paramètre **Paramètres d'image** la valeur **Couleur (d'origine)**.
7. Si vous avez sélectionné un format de sortie avec reconnaissance du texte (PDF indexé, DOCX, XLSX, Texte), sélectionnez la **langue** appropriée pour l'**OCR**.
8. Attribuez à l'option **Trier par** la valeur 'Série' ou 'Date et heure'.
9. Cliquez sur **Numériser** pour capturer une page. Une nouvelle page est ajoutée dans l'**Aperçu en vignettes**. Répétez l'opération.
10. Une fois toutes les pages capturées, cliquez sur **Exporter**. Un nouveau fichier a été exporté dans le volet **Dossier de sortie**.

CONSEIL : Au cours de la capture d'images, vous pouvez manipuler les images temporaires dans l'**Aperçu en vignettes**, par exemple en faisant pivoter l'image, en la déplaçant vers le haut ou vers le bas de la liste, en la supprimant ou en insérant une nouvelle image. Vous pouvez également cliquer sur le bouton **Effacer** (corbeille) pour supprimer toutes les images quand vous avez terminé.

Le double-clic d'une vignette ouvre l' [Éditeur de pages de document](#).

Cet **Éditeur** permet de retravailler le résultat de la numérisation, page par page (*Windows*).

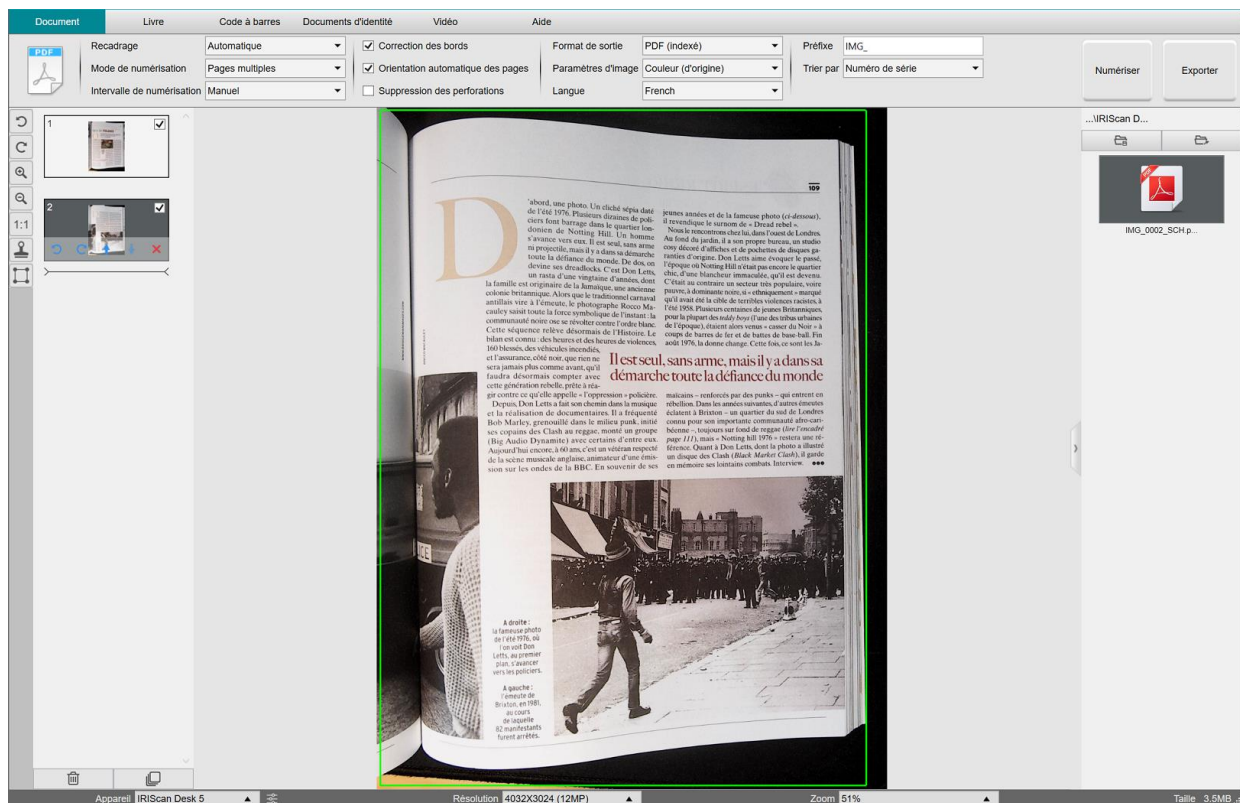

Numérisation d'un document de plusieurs pages dans un fichier **PDF indexé (OCR)**

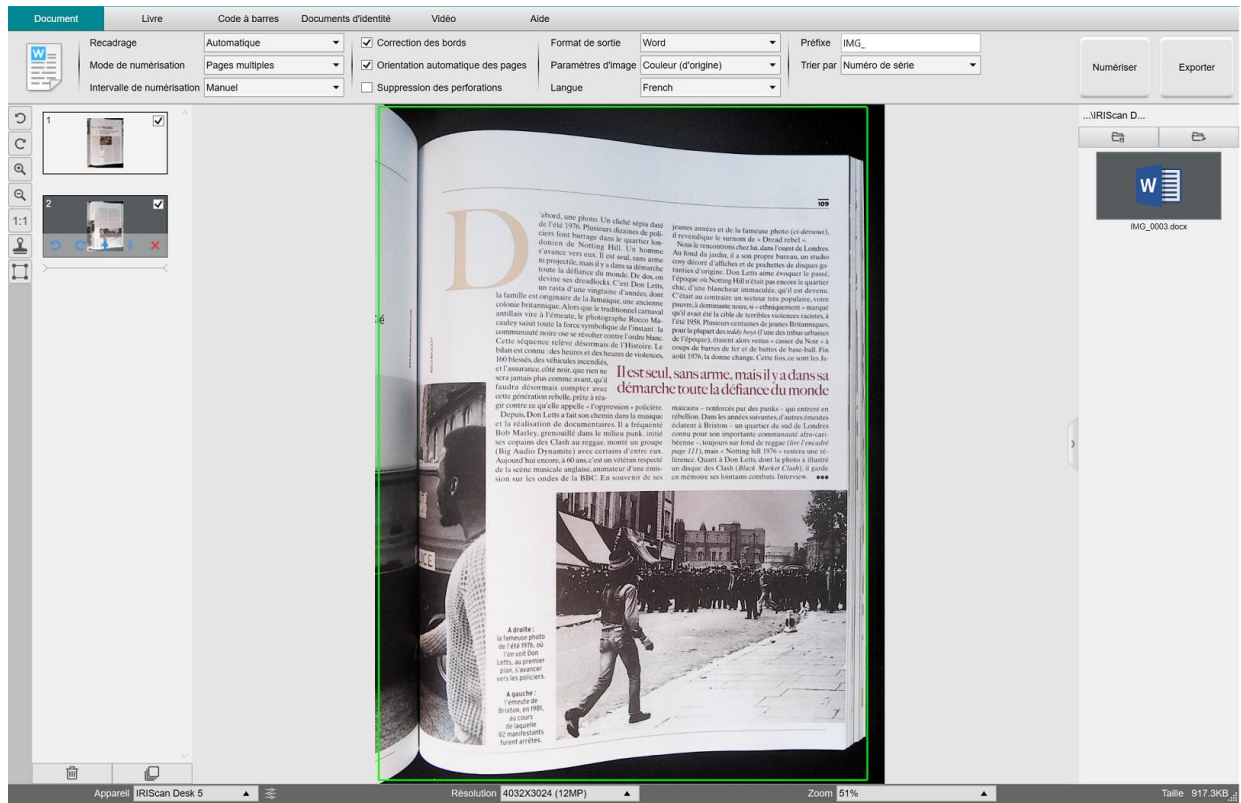

Numérisation et export vers un fichier **DOCX** (OCR)

6.3 Comment combiner plusieurs fichiers image en un seul fichier PDF ?

(Windows)

Si vous avez capturé plusieurs images dans votre répertoire de fichiers, vous pouvez facilement les ajouter les unes à la suite des autres dans un seul fichier PDF :

1. Dans le volet **Dossier de sortie**, appuyez et maintenez la touche 'Maj' ou 'Ctrl' enfoncée pendant que vous cliquez avec la souris et sélectionnez plusieurs fichiers image JPEG.
2. Cliquez avec le bouton droit sur les fichiers image sélectionnés. Le menu déroulant s'affiche.
3. Sélectionnez l'option **Convertir en PDF**. L'**outil de conversion de fichiers** s'ouvre.

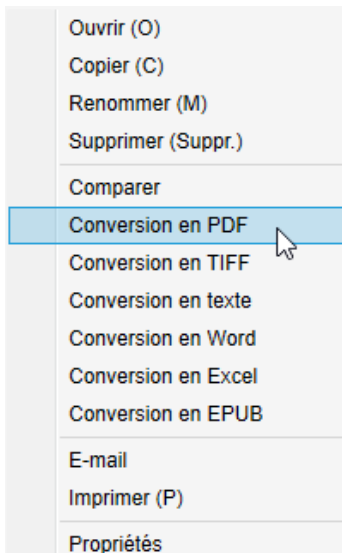

3. Dans l'outil, vous pouvez ajouter, supprimer, monter ou descendre une image, ajuster la taille du fichier PDF, ou encore attribuer un nom de fichier au fichier PDF de sortie cible.
4. Lorsque vous êtes prêt, cliquez sur **Exporter** pour créer un seul fichier PDF (image).

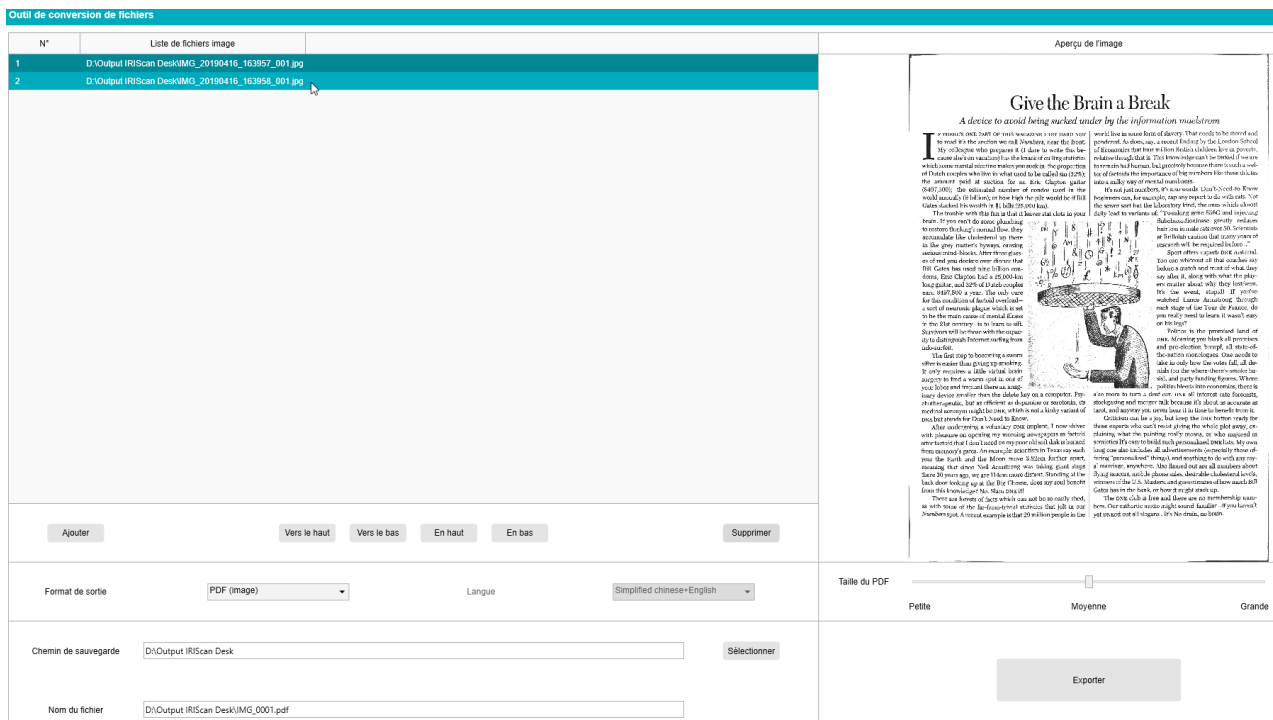

Combinaison de plusieurs fichiers image en un seul fichier PDF

6.4 Comment ouvrir et convertir un fichier image ?

(Windows)

Pour ouvrir un **fichier image** et le convertir, procédez comme suit :

(Vous pouvez choisir la procédure de gauche ou de droite, à votre guise.)

<ol style="list-style-type: none"> 1. Cliquez sur Dossier de sortie dans le volet Dossier de sortie. L'Explorateur de fichiers Windows™ s'affiche. 2. Recherchez et sélectionnez dans l'ordinateur local le dossier qui contient les fichiers image à convertir. Cliquez sur OK. 	<ol style="list-style-type: none"> 1. Cliquez sur Ouvrir le dossier dans le volet Dossier de sortie. L'Explorateur de fichiers Windows™ s'affiche. 2. Recherchez et sélectionnez les fichiers image à convertir. Copiez-les dans le dossier de sortie choisi que vous avez configuré.
--	--

3. Les fichiers sont désormais disponibles dans le volet Dossier de sortie. Cliquez avec le bouton droit sur le fichier image de votre choix. Le menu déroulant s'affiche.
4. Sélectionnez l'option **Convertir en PDF**. L'[outil de conversion de fichiers](#) s'ouvre.
5. Cliquez sur **Ajouter** pour rechercher et sélectionner un autre fichier à convertir. Ajoutez autant de fichiers que nécessaire. Utilisez les boutons **Vers le haut**, **Vers le bas**, **En haut** ou **En bas** pour organiser votre liste de fichiers. N'oubliez pas que l'export de vos fichiers génère un seul document (action Combiner).
6. Attribuez au paramètre **Format de sortie** la valeur PDF (indexé), par exemple.
7. Sélectionnez la **langue** de votre document pour l'OCR.
8. Sélectionnez le **chemin de sauvegarde** vers le dossier où vous souhaitez enregistrer votre sortie/export.
9. Le cas échéant, modifiez le **nom du fichier**.
10. Sélectionnez la taille du PDF. Par défaut, la compression standard est appliquée. Consultez la section **Préférences iHQC** sous [Paramètres généraux](#).
11. Cliquez sur **Exporter**. Un nouveau fichier PDF (indexé) a été créé.

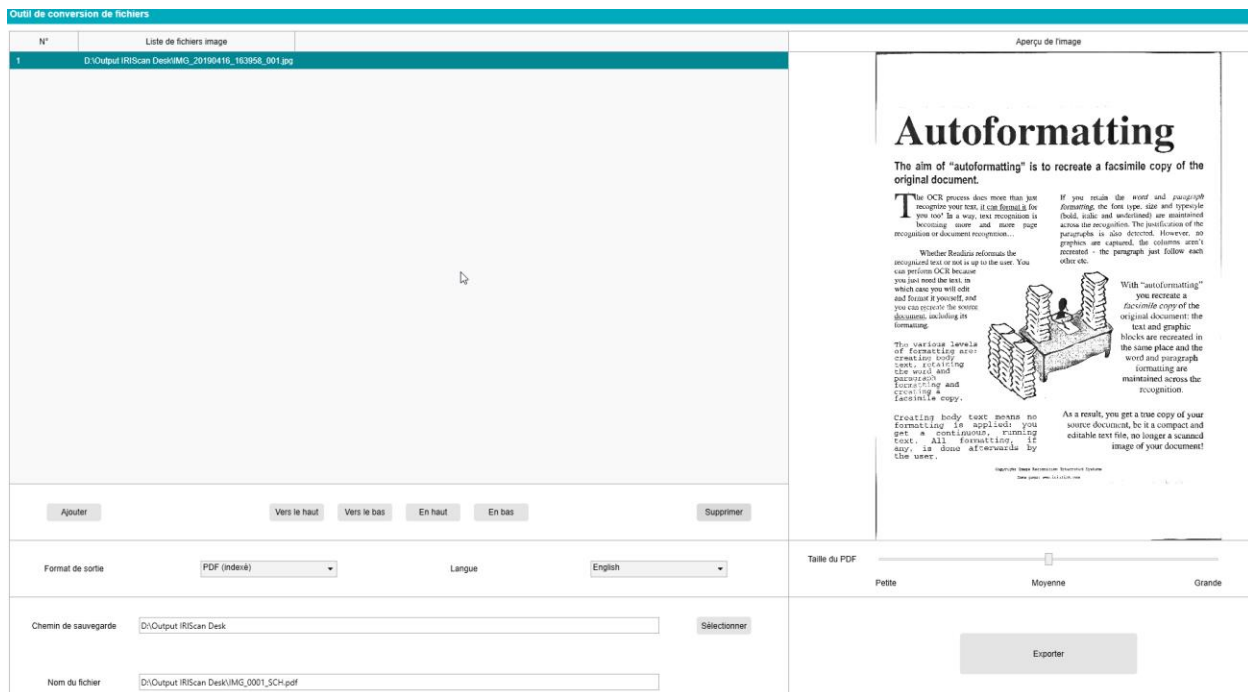

Ouverture et conversion d'un fichier avec l'Outil de conversion de fichiers

6.5 Comment numériser un livre ?

Commencez par regarder la **vidéo de démonstration** qui montre comment tenir un livre pour le numériser correctement. Vous pouvez la regarder à tout moment, il suffit de cliquer sur **Vidéo de démonstration** dans le **Ruban** (onglet **Livre**). Avec l'option **Masquage des doigts** activée, vos doigts, s'ils sont positionnés comme dans la vidéo, sont masqués.

Pour numériser un **livre** dans un seul fichier PDF, procédez comme suit :

1. Cliquez sur l'onglet **Livre** dans le Ruban.
2. Attribuez au paramètre **Intervalle de numérisation** la valeur 'Automatique'. Cette option indique au logiciel de détecter automatiquement le changement de page. Vous pouvez également utiliser les options 'Répéter (5/7 sec.)' pour qu'il capture successivement les images après 5 ou 7 secondes.

Conseil : le mode Livre permet de capturer une **première de couverture** et un **quatrième de couverture** : Cliquez sur **Première de couverture** dans l'**Aperçu en vignettes**, puis sur **Numériser**. Cliquez sur **Quatrième de couverture** puis sur **Numériser**. La sélection de ces options désactive certains paramètres dans le Ruban. Il suffit de les désélectionner pour avoir à nouveau accès à ces paramètres.

3. Activez la case **Masquage des doigts**.
4. Attribuez au paramètre **Paramètres d'image** la valeur 'Couleur (d'origine)'
5. Attribuez au paramètre **Format de sortie** la valeur 'PDF (indexé)'
6. Attribuez à l'option **Trier par** la valeur 'Série' ou 'Date et heure'.
7. Cliquez sur **Numériser** pour capturer une double page. Ensuite, vous devriez voir une nouvelle double page ajoutée à gauche dans l'**Aperçu en vignettes**. Cliquez sur **Arrêter** si vous avez choisi pour le paramètre **Intervalle de numérisation** la valeur 'Automatique' ou 'Répéter' et que vous souhaitez arrêter la numérisation.

CONSEIL : Pour placer votre livre droit, deux méthodes sont possibles : avec la ligne médiane affichée dans l'écran d'aperçu (cf. vidéo de démonstration dans le ruban) ou avec la **lumière laser** projeté sur le tapis de numérisation.

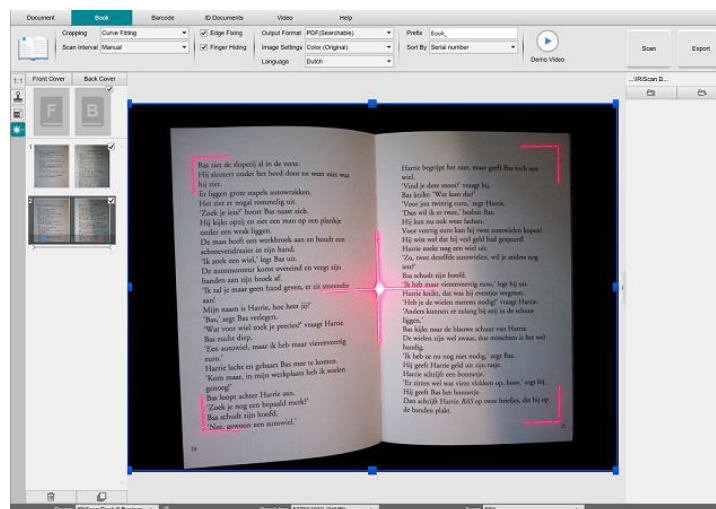

Projection d'une lumière laser sur le tapis de numérisation

8. Une fois toutes les pages capturées, cliquez sur **Exporter**. La fenêtre **Paramètres d'export** s'affiche.
9. Sélectionnez **Fusionner les pages de gauche et de droite** (par défaut).
10. Cliquez sur **Exporter**. Un nouveau fichier PDF a été créé dans la colonne **Sortie** (à droite).

Au cours de la capture d'images, vous pouvez manipuler les images temporaires dans l'**Aperçu en vignettes**, par exemple en déplaçant l'image vers le haut ou vers le bas de la liste ou en la supprimant. Vous avez également accès aux boutons **Tout effacer** ou **Tout sélectionner/désélectionner**.

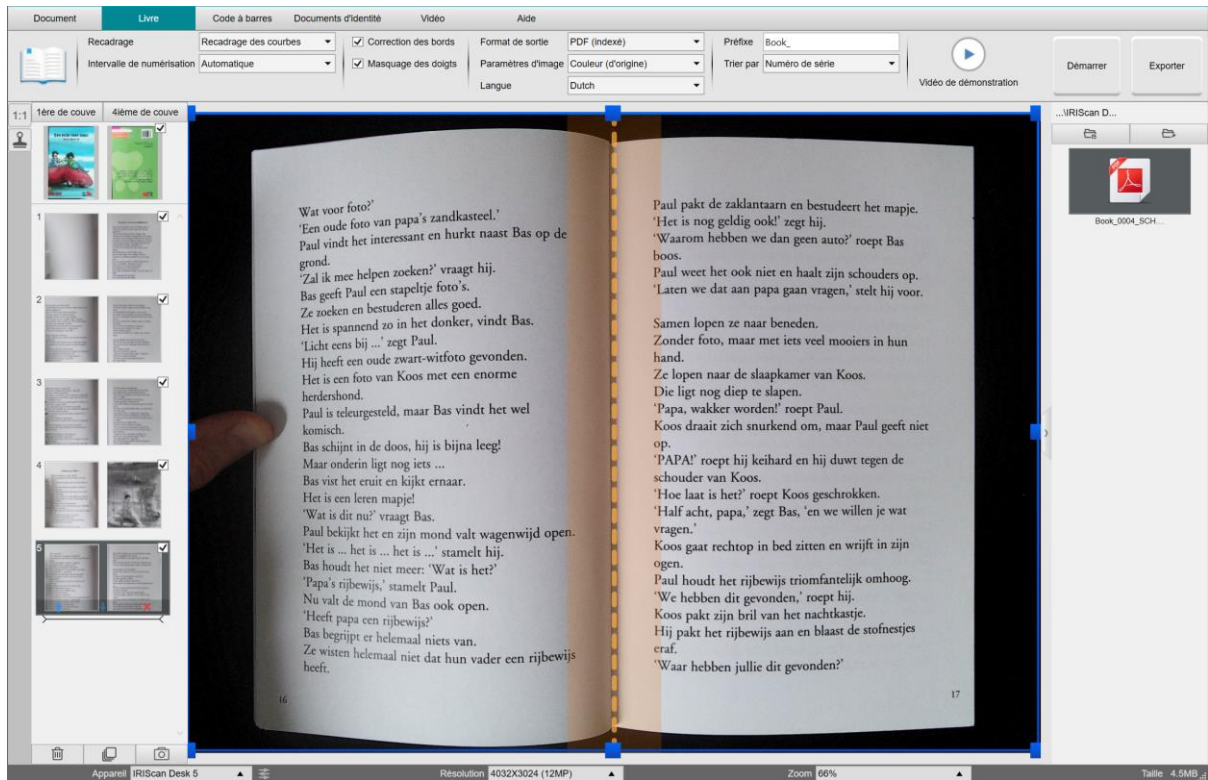

Numérisation d'un livre

Le double-clic d'une vignette ouvre l'[Éditeur de livres](#).

Cet **Éditeur** permet de retravailler le résultat de la numérisation (surtout le recadrage). (*Windows*)

Fenêtre Paramètres d'export

1. Lorsque vous êtes prêt, cliquez ensuite sur **Exporter**. La fenêtre **Paramètres d'export** s'affiche.



Paramètres d'export pour un livre

2. Sélectionnez l'option d'export de votre choix.
3. Cliquez sur **Exporter**.

Option	Explications
Ne pas fusionner (retourner la page de droite)	Une page de livre donne une seule page comme sortie. La gauche vient en premier, puis la droite. (Lecture de gauche à droite)
Ne pas fusionner (retourner la page de gauche)	Une page de livre donne une seule page comme sortie. La droite vient en premier, puis la gauche. (Lecture de droite à gauche)
Fusionner les pages de gauche et de droite	Une double page (gauche et droite) donne une seule page comme sortie.
Exporter les pages de gauche uniquement	Une page de livre donne une seule page comme sortie, mais uniquement les pages de gauche.
Exporter les pages de droite uniquement	Une page de livre donne une seule page comme sortie, mais uniquement les pages de droite.

6.6 Comment numériser les codes à barres et afficher les résultats sous forme de liste dans un fichier XLSX+JPG ?

Pour numériser les codes à barres et afficher les résultats sous forme de liste dans un fichier **Excel/XLSX+JPG**, procédez comme suit :

1. Cliquez sur l'onglet **Code à barres** dans le Ruban.
2. Attribuez au paramètre **Recadrage** la valeur 'Automatique (multiple)' pour générer un seul fichier de sortie par code à barres. (L'option 'Automatique' prend une photo des codes à barres groupés et génère un seul fichier de sortie pour tous.)
3. Attribuez au paramètre **Intervalle de numérisation** la valeur 'Manuel'.
4. Attribuez au paramètre **Code à barres** la valeur 'Codes à barres' ou 'Code QR' selon le type de code.
5. Attribuez au paramètre **Numériser** la valeur 'Codes multiples'.
6. Attribuez au paramètre **Format de sortie** la valeur 'XLSX+JPG'. Cette option indique au logiciel d'exporter le code à barres numérisé dans un fichier de tableau mais aussi de conserver un fichier image (vous pouvez également sélectionner l'option 'Texte' pour générer le résultat de la numérisation dans un fichier texte). Un lien hypertexte vers le fichier image apparaît dans le fichier de tableau.
7. Attribuez au paramètre **Paramètres d'image** la valeur 'Couleur (d'origine)'.
8. Attribuez à l'option **Trier par** la valeur 'Code à barres', 'Numéro de série' ou 'Date et heure'.
9. Cliquez sur **Numériser** dans le Ruban. Plusieurs fichiers image ont été créés (un par code à barres) dans le volet **Dossier de sortie**, ainsi qu'un fichier **de tableau** qui stocke les valeurs de codes à barres numérisés.

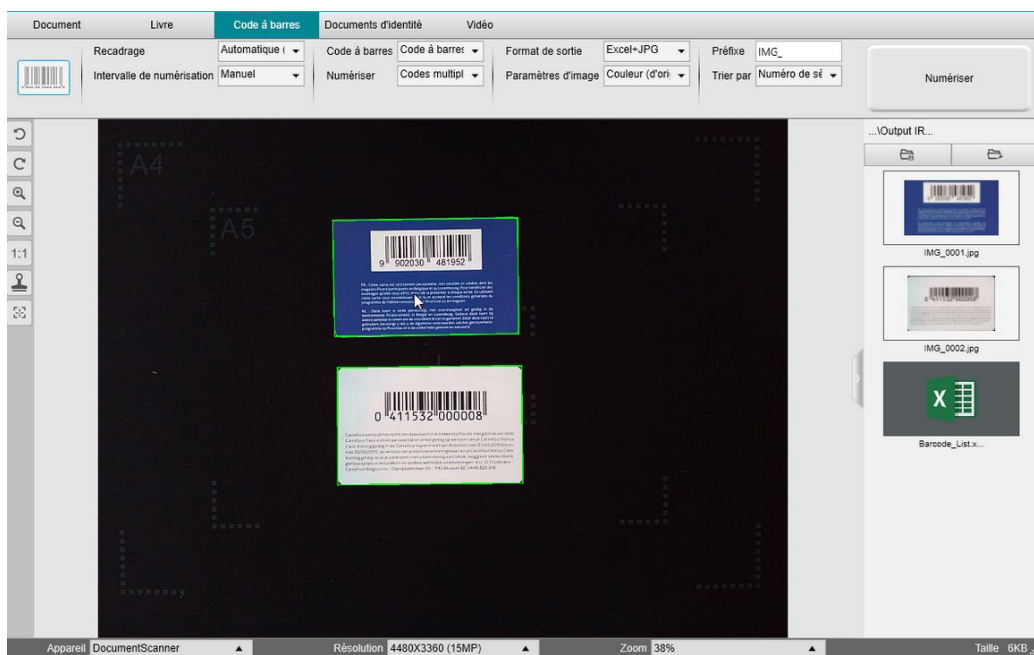

Numérisation de codes à barres et liste de résultats dans un fichier de tableau

6.7 Comment numériser les codes à barres et utiliser le numéro de code à barres pour nommer le fichier image ?

Pour numériser les codes à barres et utiliser le numéro de code à barres pour nommer le fichier image, procédez comme suit :

1. Cliquez sur l'onglet **Code à barres** dans le Ruban.
2. Attribuez au paramètre **Recadrage** la valeur 'Automatique (multiple)'.
Cet option indique au logiciel d'enregistrer le fichier image en recadrant automatiquement les codes à barres.
3. Attribuez au paramètre **Trier par** la valeur 'Code à barres'. Cette option indique au logiciel d'enregistrer le fichier image et de lui attribuer un nom constitué de la valeur du code à barres numérisé à partir de cette image.
4. Attribuez au paramètre **Paramètres d'image** la valeur 'Couleur (d'origine)'.
Cet option indique au logiciel d'enregistrer le fichier image en couleur.
5. Attribuez au paramètre **Format de sortie** la valeur 'JPEG'.
Cet option indique au logiciel d'enregistrer le fichier image au format JPEG.
6. Attribuez au paramètre **Code à barres** la valeur 'Codes à barres'.
Cet option indique au logiciel de numériser les codes à barres unidimensionnels.
7. Cliquez sur **Numériser** dans le Ruban.
Un fichier JPEG est créé dans le volet **Dossier de sortie**, avec le numéro du code indiqué comme nom.

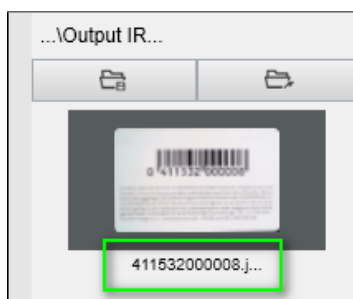

Résultat : valeur de code à barres utilisée comme nom de fichier

6.8 Comment combiner une numérisation d'un document d'identité et la photo de la personne ?

Pour combiner la numérisation d'un document d'identité avec la photo de la personne dans le même document PDF, procédez comme suit :

1. Cliquez sur l'onglet **Documents d'identité** dans le Ruban.
2. Attribuez au paramètre **Mode de numérisation** la valeur 'Page unique'.
3. Attribuez au paramètre **Format de sortie** la valeur 'PDF (indexé)'. Ce format permet de rechercher du contenu.
4. Attribuez au paramètre **Paramètres d'image** la valeur 'Couleur (d'origine)'.
5. Définissez la **langue** de l'OCR à droite pour que la recherche fonctionne correctement dans le PDF.
6. Placez votre carte d'identité au centre du tapis de numérisation.
7. Cliquez sur l'[icône Webcam](#)  dans la barre d'outils du scanner caméra afin d'ouvrir une fenêtre Webcam (votre ordinateur doit être équipé d'une Webcam).
8. Faites glisser et déposez la fenêtre Webcam à côté de la carte d'identité (pas obligatoire).
9. Placez-vous (ou la personne) devant la Webcam.
10. Cliquez sur **Numériser** dans le Ruban. Un fichier PDF est créé dans le volet **Dossier de sortie**. La première page contient la carte d'identité numérisée et la seconde la photo Webcam.

REMARQUE : si vous sélectionnez **JPG** comme format de sortie, la numérisation génère deux fichiers **distincts** : l'un avec la carte d'identité numérisée et l'autre avec la photo.

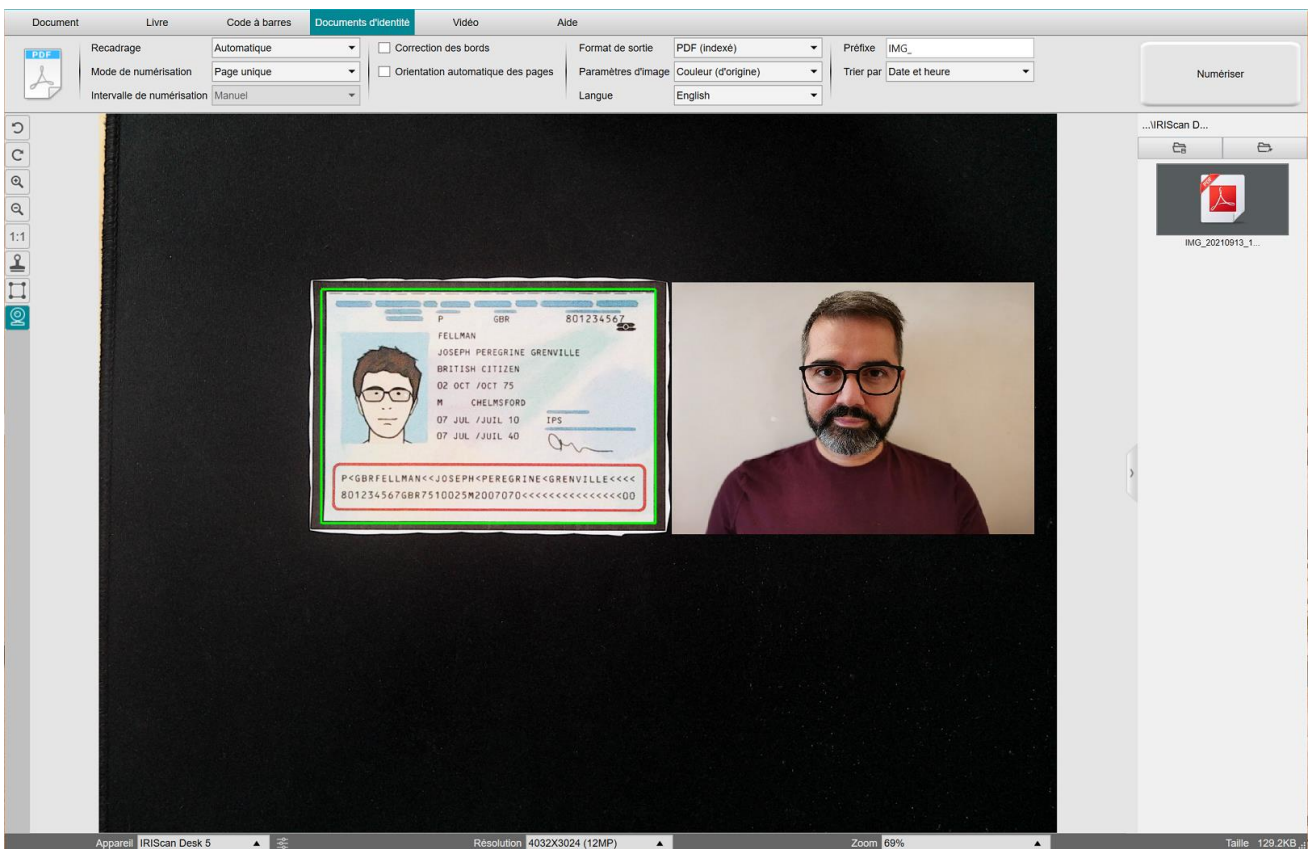

Carte d'identité et photo

CONSEIL : vous pouvez également utiliser l'option **Fusion de portrait** en la définissant dans le menu [Paramètres généraux > Paramètres des caméras secondaires](#). Dans ce cas, le paramètre **Mode de numérisation** doit avoir la valeur 'Pages multiples'.

6.9 Comment numériser plusieurs cartes d'identité dans un seul fichier PDF ?

Pour numériser plusieurs documents d'identité dans le même fichier PDF, procédez comme suit :

1. Cliquez sur l'onglet **Documents d'identité** dans le Ruban.
2. Attribuez au paramètre **Recadrage** la valeur 'Automatique (multiple)' pour générer un seul fichier de sortie par carte d'identité.
3. Attribuez au paramètre **Mode de numérisation** la valeur 'Pages multiples'.
Avec cette valeur, vous pouvez manipuler les images temporaires dans l'[Aperçu en vignettes](#).
4. Attribuez au paramètre **Intervalle de numérisation** la valeur de votre choix.
5. Attribuez au paramètre **Format de sortie** la valeur 'PDF (image)'.
Si vous sélectionnez 'PDF (indexé)', n'oubliez de définir aussi la bonne **langue** d'OCR.
6. Attribuez au paramètre **Paramètres d'image** la valeur 'Couleur (d'origine)'.
Langue : English
7. Placez vos cartes d'identité au centre du tapis de numérisation.
8. Cliquez sur **Numériser** dans le Ruban. Une nouvelle page est ajoutée dans l'**Aperçu en vignettes**. Répétez l'opération, le cas échéant.
9. Lorsque vous avez terminé, cliquez sur **Exporter**. Un fichier PDF est créé dans le volet **Dossier de sortie**.

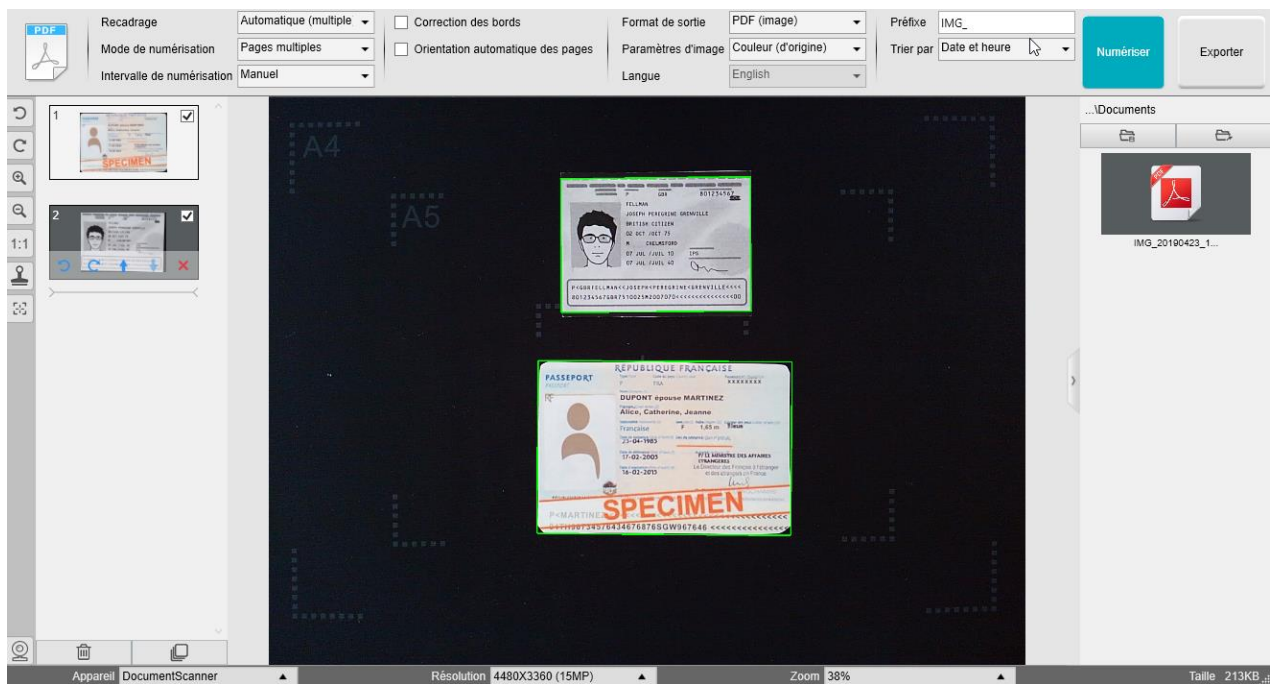

Numérisation de plusieurs cartes d'identité dans un seul fichier PDF

6.10 Comment enregistrer une vidéo avec l'option Facecam ?

Pour enregistrer une vidéo incluant l'option Facecam, procédez comme suit :

1. Cliquez sur l'onglet **Vidéo** dans le Ruban.
2. Définissez les **paramètres** requis.
3. Placez l'objet requis sous le scanner.
4. Cliquez sur l'**icône Webcam**  dans la barre d'outils du scanner caméra afin d'ouvrir une fenêtre Webcam (votre ordinateur doit être équipé d'une Webcam).
5. Faites glisser et déposez la fenêtre Webcam à l'emplacement requis de votre écran.
6. Placez-vous, ou la personne censée donner des explications, devant la Webcam.
7. Cliquez sur **Enregistrer** dans le Ruban. Présentez votre démonstration ou vos explications.
8. Cliquez sur **Arrêter** lorsque vous avez terminé. Un fichier vidéo est créé dans le volet **Dossier de sortie**.

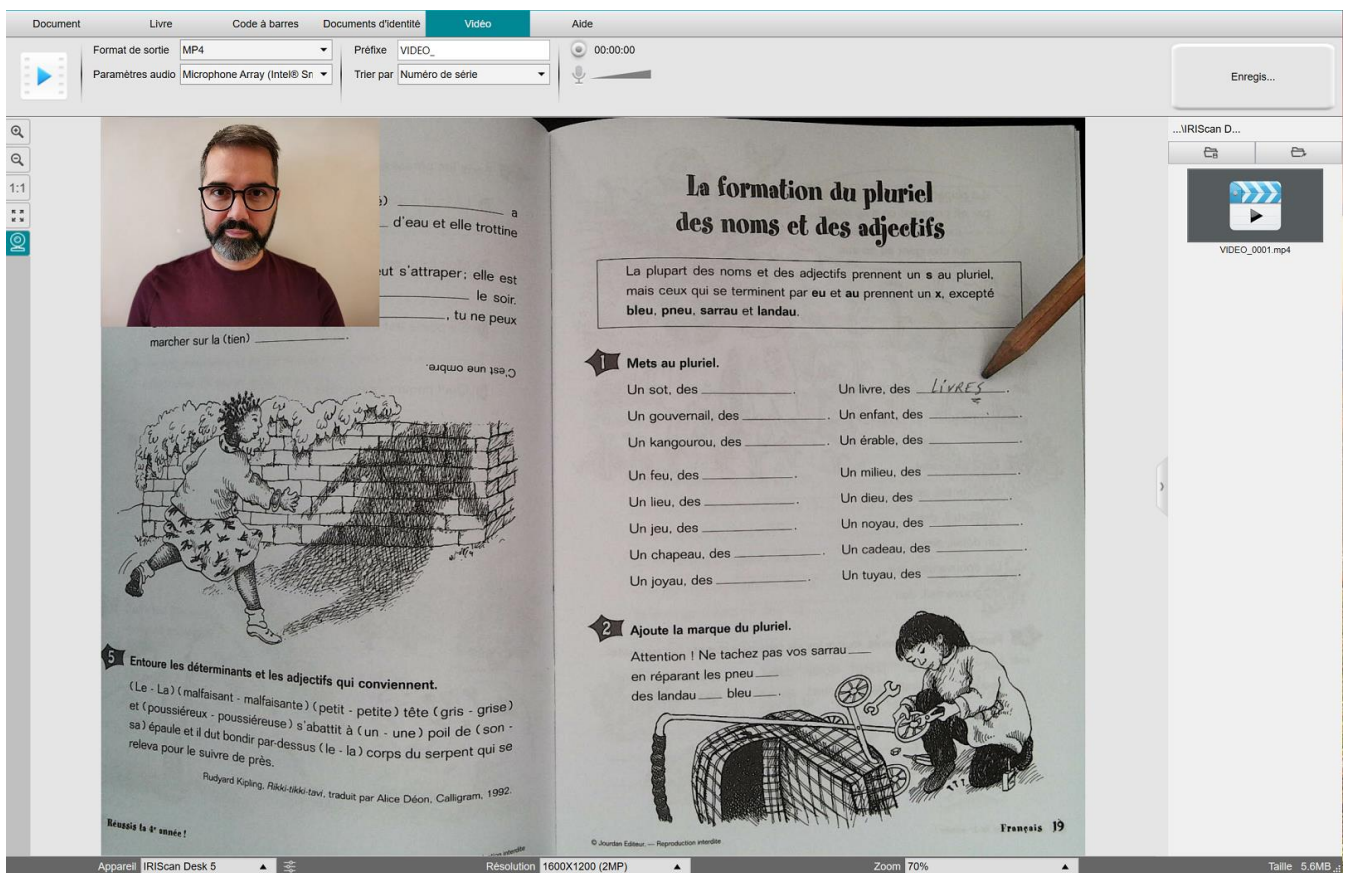

Enregistreur Facecam.



6.11 Comment présenter des documents papier lors d'une téléconférence ?

Pour présenter des documents papier au cours d'une téléconférence, procédez comme suit :

Conditions préalables :

- Vous avez établi un appel virtuel (en utilisant un logiciel de conférence web, par exemple Microsoft Teams).
- Vous partagez votre écran.

Dans le logiciel IRIScan™ Desk :

1. Cliquez sur l'onglet **Vidéo** dans le Ruban.
2. Placez l'objet requis sous le scanner.
3. Cliquez sur l'icône **webcam**  dans la barre d'outils du scanner caméra afin d'ouvrir une fenêtre Webcam (votre ordinateur doit être équipé d'une Webcam).
4. Faites glisser et déposez la fenêtre Webcam à l'emplacement requis de votre écran.
5. Cliquez sur l'icône **Plein écran**  dans la barre d'outils du scanner caméra. La barre d'outils rapide d'IRIScan Desk qui s'affiche propose des options rapides. Faites glisser et déposez la barre d'outils à l'emplacement requis de votre écran.

Vous êtes prêt à commencer votre présentation.

Lorsque vous avez terminé, vous pouvez arrêter de partager votre écran (via le logiciel de conférence web).

CONSEIL : si votre contenu comporte uniquement du texte, la qualité de l'image peut être meilleure si vous utilisez l'onglet **Document** (mais sans webcam ni plein écran) et sélectionnez le format A4.

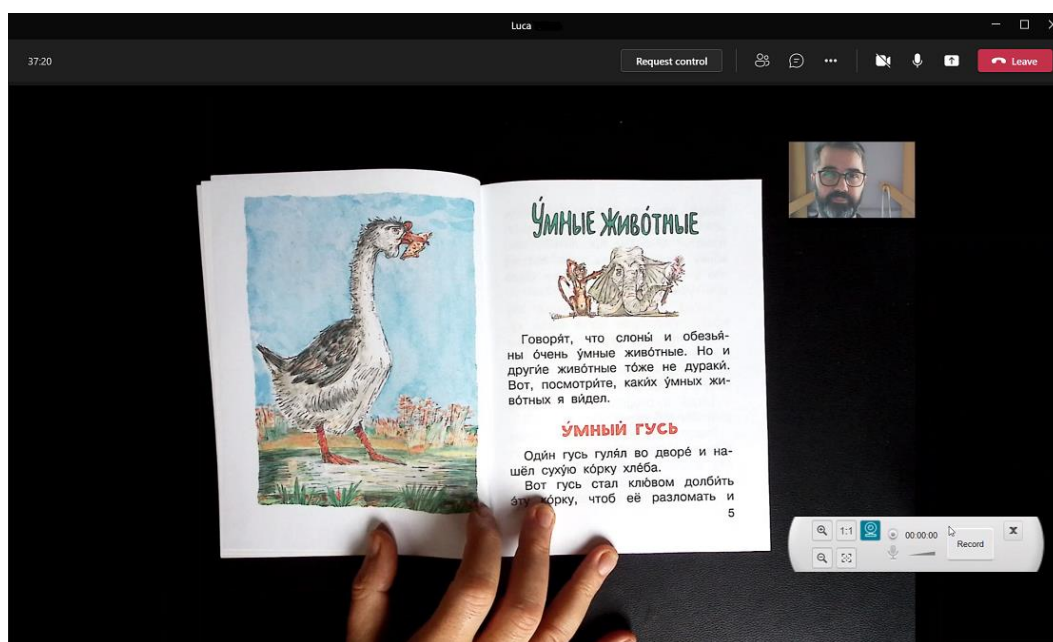

Présentation de documents dans le cadre d'une téléconférence

6.12 Comment utiliser le scanner IRIScan Desk comme caméra UVC (sur différents systèmes d'exploitation) ?

La **compatibilité UVC (classe vidéo USB)** signifie que le scanner-caméra IRIScan Desk peut être utilisé comme webcam externe sur d'autres plates-formes de vidéoconférence indépendamment du système d'exploitation (Chrome OS par exemple) pour autant que ces plates-formes reconnaissent la source vidéo d'une caméra UVC.

En d'autres termes, vous pouvez utiliser la caméra IRIScan Desk avec des plates-formes de vidéoconférence telles que Zoom, Microsoft Teams, Skype, Google Meet ou Google Classroom pour l'enseignement ou l'apprentissage à distance (cette liste n'est pas exhaustive).

Pour ce faire, procédez comme suit :

1. Connectez-vous à votre compte de vidéoconférence tiers (dans cet exemple, il s'agit de Zoom).
2. Accédez à « Select a camera » (Sélectionner une caméra).
3. Sélectionnez le dispositif IRIScan Desk (aucun pilote n'est nécessaire, il s'agit d'un système Plug & Play). Vérifiez qu'aucun filtre ou arrière-plan n'est appliqué.

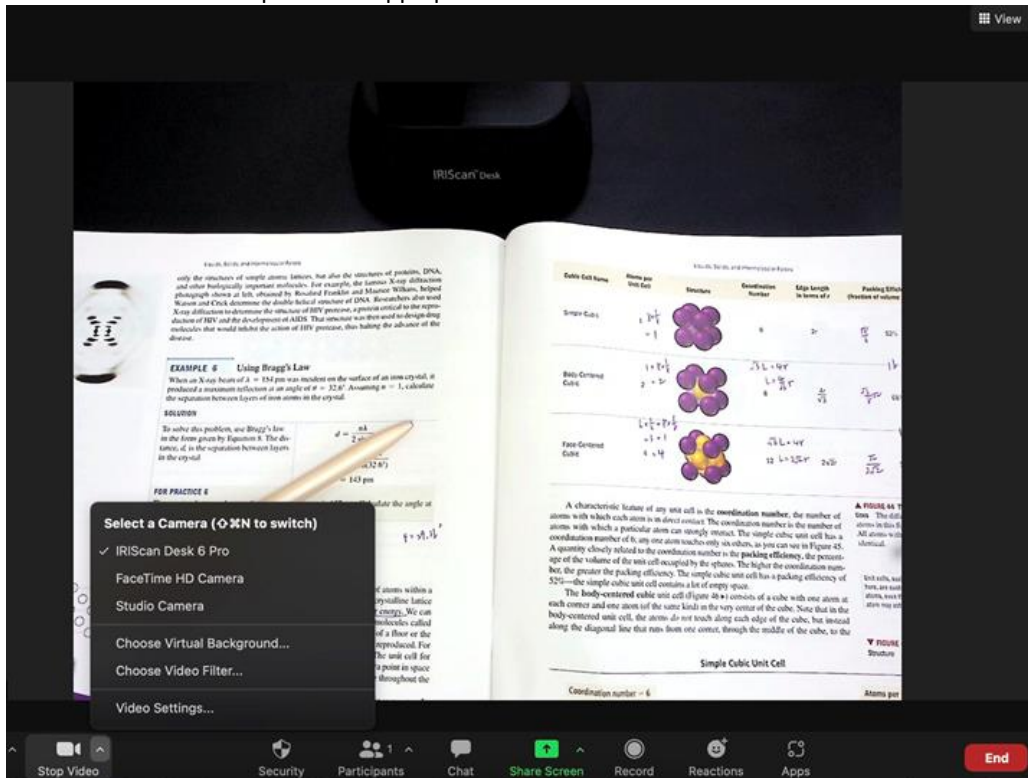

Sélection d'une caméra

4. Le cas échéant, accédez à « Select a microphone » (Sélectionner un micro).
5. Sélectionnez le micro IRIScan™ Desk.

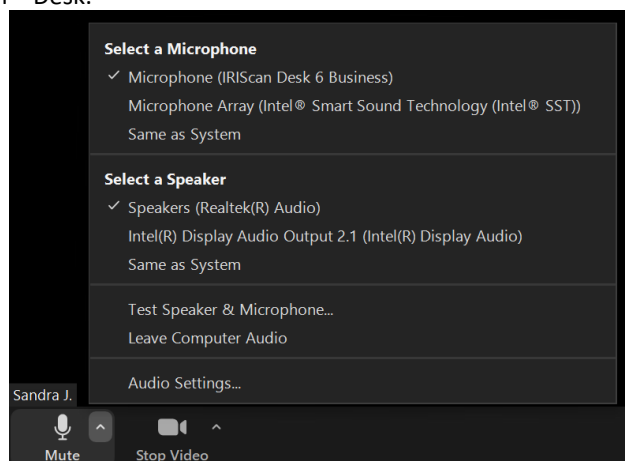

Sélection d'un micro

6.13 Comment présenter des documents papier au public ?

Pour présenter un document au public, procédez comme suit :

Conditions préalables :

- Assurez-vous que votre scanner IRIScan Desk est branché à votre PC.
- Votre PC est connecté à un projecteur.

1. Cliquez sur l'onglet **Vidéo** dans le Ruban.
2. Placez l'objet requis sous le scanner.
3. Cliquez sur l'icône **Plein écran** dans la barre d'outils du scanner caméra. Une barre d'outils rapide d'IRIScan Desk s'affiche. Si vous le souhaitez, vous pouvez enregistrer votre session pour créer un fichier vidéo (cf. volet **Dossier de sortie** à la fin de la session). Faites glisser et déposez la barre d'outils à l'emplacement requis de votre écran.

Vous êtes prêt à commencer votre présentation.

Une fois l'enregistrement terminé, vous pouvez l'arrêter si nécessaire.

CONSEIL : si votre contenu comporte uniquement du texte, la qualité de l'image peut être meilleure si vous utilisez l'onglet **Document** (mais sans options Plein écran et Enregistrer activées) et sélectionnez le format A4.



Présentation à un public

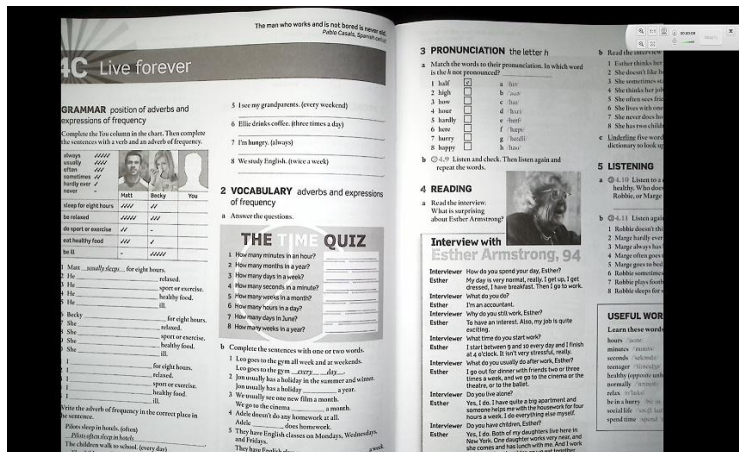

Made vidéo – Plein écran

6.14 Comment basculer entre les objectifs A3 (grand angle) et A4 (angle étroit) ?

Par défaut, votre scanner professionnel est réglé sur l'objectif du format A3 (grand angle).

Si votre matériel ne nécessite pas un grand angle, vous pouvez facilement passer à l'objectif du format A4 (angle étroit).

1. Cliquez sur l'onglet approprié dans le Ruban.
2. Placez votre matériel sur le tapis de numérisation.
3. Cliquez sur  dans la [barre d'outils du scanner](#) pour basculer entre les deux objectifs et sélectionner le plus adapté au résultat recherché.
4. Définissez les paramètres requis dans le Ruban.
5. Cliquez sur Numériser dans le Ruban. Le fichier de sortie a été exporté dans le volet **Dossier de sortie**.

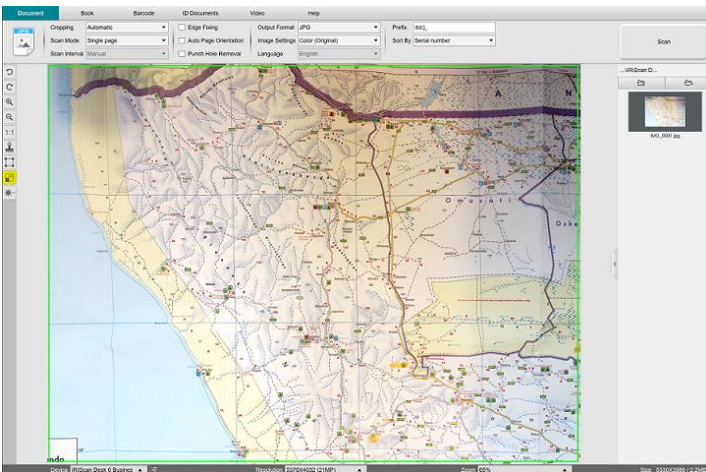

A3 - grand angle

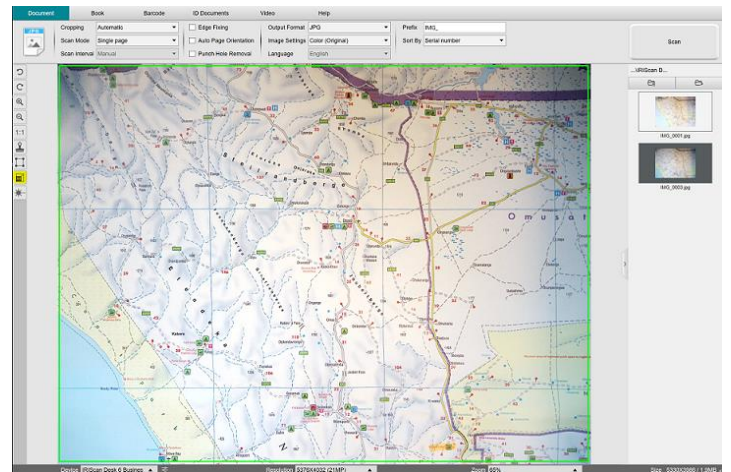

A4 - angle étroit

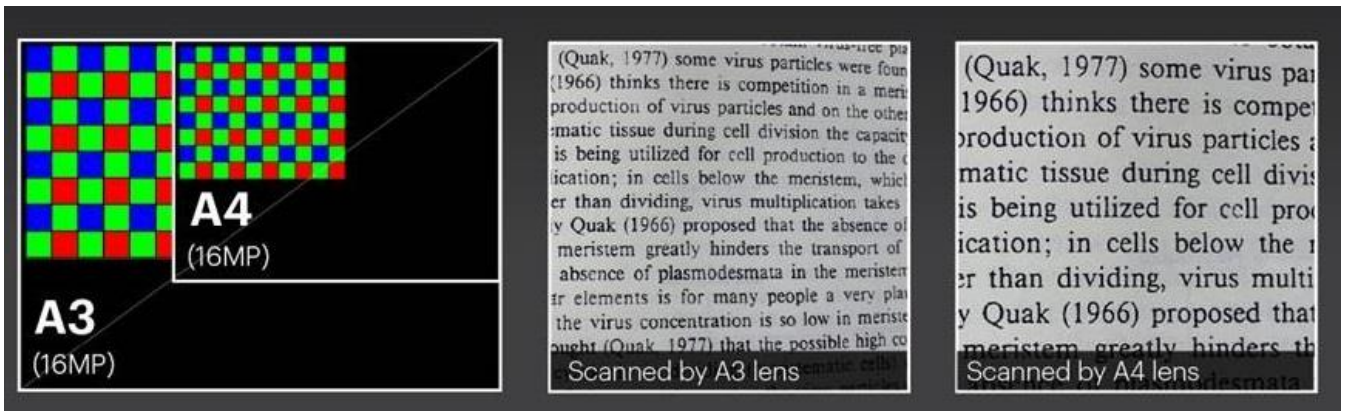





En outre, la fonction « [Zoom avant](#) » peut être utilisée pour chaque objectif si vous devez vous concentrer sur un détail.

7. Dépannage

CONSEIL : si IRIScan™ Desk s'arrête et se ferme de façon inattendue, vous pouvez **restaurer** les dernières pages numérisées lorsque vous rouvrez l'application. Un message apparaît pour vous inviter à le faire.

7.1 Limitations connues

DOMAINE	EXPLICATIONS
<p>Correction des bords</p>	<p>La correction des bords peut avoir une incidence sur les images du document. En effet, la couleur noire peut être détectée comme une zone à masquer.</p> <div style="display: flex; justify-content: space-around;"> <div data-bbox="292 622 906 1048">  <p style="text-align: center;"><i>Correction des bords désactivée</i></p> </div> <div data-bbox="906 622 1520 1048">  <p style="text-align: center;"><i>Correction des bords activée</i></p> </div> </div>
<p>Masquage des doigts (mode Livre)</p>	<p>Pour obtenir de meilleurs résultats :</p> <ul style="list-style-type: none"> • Veillez à garder des bords noirs autour du livre. • Vérifiez que les bords supérieur et inférieur sont symétriques. <div style="text-align: center;">  <p><i>Masquage des doigts : les bords supérieur et inférieur sont symétriques.</i></p> </div> <ul style="list-style-type: none"> • Vérifiez que le document ait une marge dans laquelle poser vos doigts. En effet, sans marge, le résultat de l'option 'Masquage des doigts' n'est pas garanti car les doigts posés sur du texte ou des images ne sont pas détectés. • Pensez à éviter les pages contenant des dessins de couleur. <div style="text-align: center;">  <p><i>Masquage des doigts : évitez les pages contenant des dessins de couleur.</i></p> </div>

<p>Soleil</p>	<p>Lorsque votre document est directement exposé aux rayons du soleil, tenez compte de ce qui suit :</p> <ul style="list-style-type: none"> • L'ombre de l'IRIScan™ Desk peut apparaître dans votre document avant la numérisation. Une fois la numérisation terminée, l'ombre peut faire partie du contenu d'origine. Il n'existe aucun moyen de la masquer ou de la supprimer. Cela peut affecter la qualité de l'OCR.  <p>CONSEIL : l'option Pivoter peut servir à déplacer une ombre ou le soleil en dehors de la zone de capture de la lentille du scanner.</p> <ul style="list-style-type: none"> • Des réflexions peuvent apparaître selon la couleur ou la qualité du papier...
<p>Papier brillant</p>	<p>Le papier brillant n'est PAS recommandé étant donné que son pouvoir de réflexion diminue la qualité des résultats.</p>
<p>Enregistrement vidéo</p>	<p>Le zoom avant ou arrière n'est pas enregistré s'il est appliqué pendant l'enregistrement vidéo.</p>
<p><u>Codes à barres</u></p>	<p>Un seul type de code à barres peut être reconnu sur une même page. La combinaison de deux types (barres et QR) peut générer un résultat partiel.</p>
<p><u>Filigrane</u></p>	<p>Pour améliorer l'OCR, pensez à définir le filigrane en dehors du texte (applicable aux formats de sortie PDF indexé, PDF texte, DOCX, Texte, XLSX).</p>
<p>Taille/style de police</p>	<p>Une taille de police inférieure à 8 et/ou un style de police 'clair' peut diminuer la qualité de l'image et la précision de l'OCR.</p>
<p>Client de messagerie (pour la sortie) <i>(Windows)</i></p>	<p>IRIScan Desk n'est <i>pas</i> compatible avec le client de messagerie de Windows 10.</p>

7.2 Périphérique IRIScan™ Desk non détecté

(Windows)

Si votre scanner n'est pas détecté, procédez comme suit :

1. Sur votre Bureau, accédez à la barre des tâches et sélectionnez l'outil de **recherche Windows**.



2. Tapez **Gestionnaire de périphériques**, puis appuyez sur **Entrée**.
3. Vérifiez qu'aucun point d'exclamation n'apparaît devant un composant, surtout l'option **Contrôleurs de bus USB**.

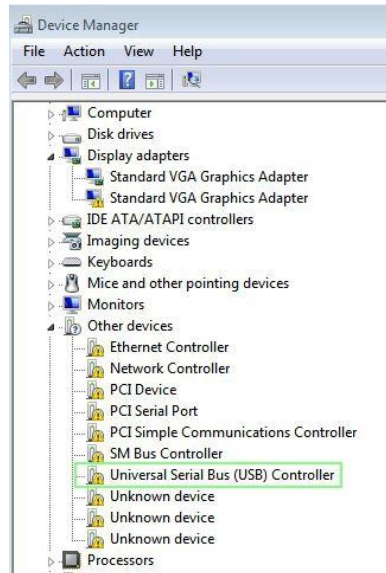

Gestionnaire de périphériques Windows®

4. Si un point d'exclamation est affiché, vous devez sans doute mettre à niveau votre système d'exploitation Windows®. Pour ce faire, suivez les instructions de Windows®. Reportez-vous également à la section [Configuration système](#) pour connaître la version Windows® minimale requise.
5. Si votre système Windows® semble à jour, visitez notre [site web](#) pour obtenir une assistance.

7.3 Assistance produit

Pour obtenir une assistance produits, visitez notre site web : www.irislink.com/support/.

Il propose des questions fréquentes (FAQ), une base de connaissances et des didacticiels vidéos.

8. Spécifications du scanner

Toutes les spécifications peuvent être modifiées sans préavis.

IRIScan™ Desk Business

Technologie de numérisation

2 capteurs CMOS de 16 mégapixels (format A3 et A4) (les 2 objectifs ne sont pas utilisés en même temps)



Résolution	Résolution optique : 4608 x 3456 pixels (16 mégapixels) Interpolation logicielle : 5376 x 4032 pixels (21 mégapixels)
Format du document	A3 (420 x 297 mm) ou A4 (297 x 210 mm)
Vitesse de numérisation	Moins d'une seconde par page A4
Lampes LED intégrées	6
Résolution de sortie	Max. 300 ppp
Résolution d'enregistrement vidéo	2048 x 1536 (3 MP), 1920 x 1080 (Full HD 1080 P), 1600 x 1200 (UXGA), 1280 x 960 (960 P)
Nombre max. d'images par seconde (IPS)	30 (progressif, dépend de la lumière ambiante - smart FPS)
Micro intégré	1 (pour l'enregistrement vidéo)
Norme de classe vidéo USB (ou UVC)	Compatible avec les logiciels de conférence web
Interface	USB 2.0. Compatible USB 3.0 ou adaptateur USB pour macOS
Alimentation électrique	5 V par alimentation USB ou 2 A par alimentation CA
Dimensions (L x l x H)	Plié : 110 x 150 x 402 mm Normal : 307 x 150 x 402 mm
Poids	Environ 1 200 g

9. Interface utilisateur TWAIN

(Windows)

Le **pilote TWAIN** vous permet d'utiliser le scanner IRIScan™ Desk avec Cardiris™.

1. Vérifiez que le [pilote TWAIN](#) est installé.
2. Assurez-vous que le scanner IRIScan™ Desk est connecté.
3. Ouvrez Cardiris™.
4. Dans le Ruban, cliquez sur **Numériser**.

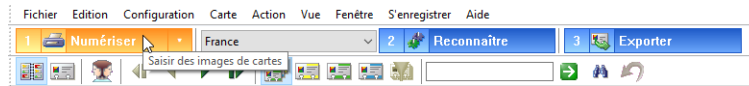

Bouton de numérisation dans Cardiris™

5. L'interface utilisateur TWAIN s'ouvre.

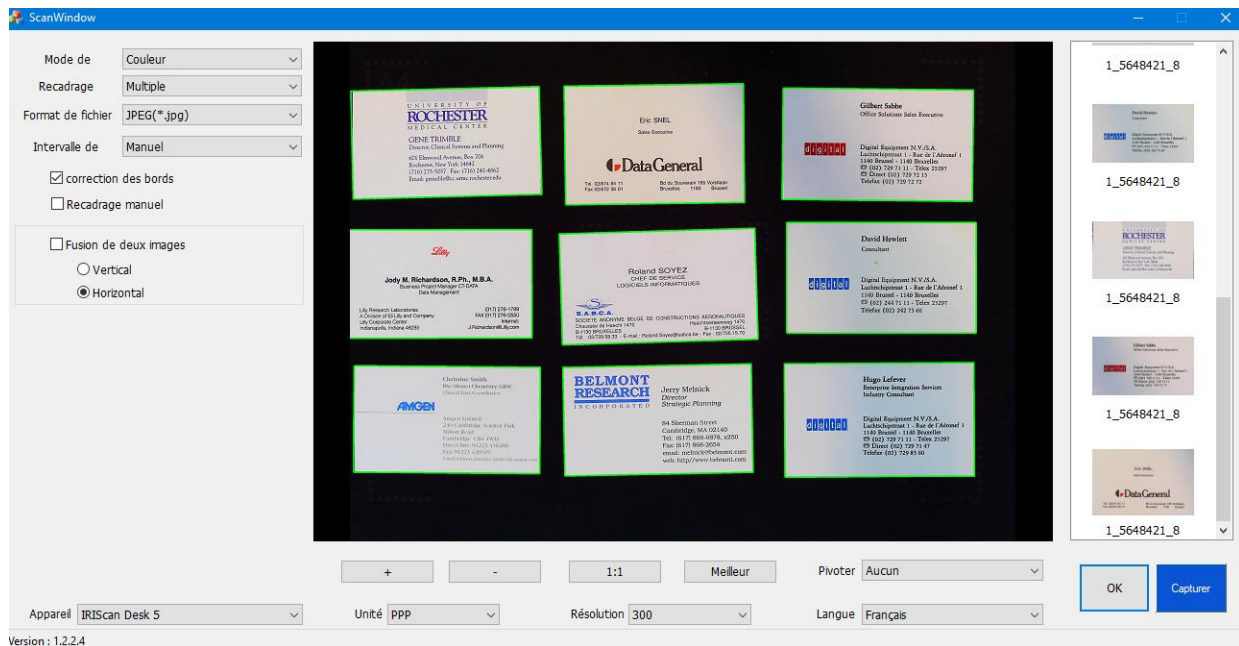

Interface utilisateur TWAIN

6. Placez les cartes de visite sur le tapis de numérisation.

CONSEIL : pour une bonne qualité d'OCR, il est recommandé d'utiliser les paramètres par défaut.

7. Cliquez sur **Capturer**. Le résultat de la capture est affiché dans le volet de droite.
8. Cliquez sur **OK** pour importer le résultat dans Cardiris™.
9. Pour des instructions sur l'utilisation de Cardiris™, accédez au menu **Aide** de Cardiris™.

Les **paramètres** de l'interface utilisateur TWAIN étant similaires à ceux d'IRIScan™ Desk, référez-vous aux chapitres précédents pour savoir comment procéder.

Notez que cette interface est disponible en plusieurs langues.

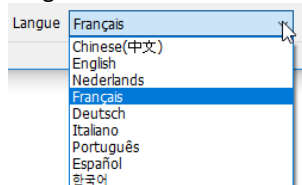

10. Mentions légales

Manuel d'utilisation IRIScan™ Desk

Les informations contenues dans ce document sont la propriété exclusive d'I.R.I.S. Le logiciel décrit dans ce document est fourni avec un contrat de licence qui spécifie les conditions d'utilisation du produit. Le logiciel doit être exclusivement utilisé ou copié conformément aux conditions de cet accord. Aucune partie de la présente publication ne peut être reproduite, transmise, stockée dans un système de récupération ou traduite dans une autre langue sans l'autorisation écrite préalable d'I.R.I.S.

Les fonctionnalités spécifiques à la **plate-forme Windows** sont accompagnées de la mention (*Windows*).

Copyright

© 2022 I.R.I.S. S.A — Tous droits réservés.

I.R.I.S. détient les droits d'auteur du logiciel IRIScan™ Desk et de la présente publication.

Version de documentation 1.1

Les spécifications du logiciel et le contenu du présent manuel peuvent être modifiés sans préavis.

Toute modification, correction d'erreur ou mise à jour de fonctionnalité récente effectuée dans le logiciel n'est peut-être pas reflétée dans ce manuel. Référez-vous au logiciel pour avoir des détails plus précis. Toute erreur d'impression, de traduction ou incohérence par rapport au logiciel sera mise à jour sous peu.

Cette documentation utilise des noms fictifs à des fins d'exemples. Les références à des personnes, sociétés ou organisations réelles sont strictement fortuites.

Marques commerciales

L'IRIScan™ Desk est une marque commerciale de la société Image Recognition Integrated Systems S.A.

Technologie OCR par I.R.I.S.

Technologies Linguistic et AutoFormat développées par I.R.I.S.

Technologies de BCR et d'analyse de champs par I.R.I.S.

Technologie de compression iHQC par I.R.I.S.

Microsoft® est une marque commerciale déposée de Microsoft Corporation aux États-Unis.

Windows® et Windows® 10 sont des marques commerciales ou des marques commerciales déposées de Microsoft Corporation aux États-Unis et/ou dans d'autres pays.

Mac® et macOS® sont des marques commerciales déposées d'Apple Inc. aux États-Unis et/ou dans d'autres pays et régions.

Tous les autres produits mentionnés dans cette documentation sont des marques commerciales ou des marques déposées de leurs propriétaires respectifs.

Garantie

I.R.I.S. n'offre aucune garantie d'aucune sorte concernant le présent document, y compris mais sans s'y limiter, les garanties implicites d'adéquation à un usage particulier.

I.R.I.S. ne sera pas tenu responsable des erreurs figurant dans le présent document ni des dommages accessoires ou indirects liés à la communication, à la qualité ou à l'utilisation des informations contenues dans ce guide.

Consignes de sécurité

Respectez les consignes de sécurité suivantes lors de l'installation et de l'utilisation du scanner :

- Lisez ces consignes dans leur intégralité et respectez tous les avertissements et consignes donnés dans ce document.
- Placez le scanner à proximité de l'ordinateur afin de pouvoir raccorder facilement le câble d'interface.
- Ne manipulez jamais le scanner avec des mains humides ou mouillées, qu'il soit connecté ou non à un autre appareil ou ordinateur.
- Lorsque vous raccordez ce produit à un ordinateur ou à un autre équipement à l'aide d'un câble, vérifiez que connecteurs sont correctement orientés. Chaque connecteur ne peut être enfiché que dans un seul sens. Si vous enfichez un connecteur dans le mauvais sens, vous risquez d'endommager les deux appareils raccordés par le câble.
- N'introduisez pas d'objets dans une quelconque fente ou ouverture dans la mesure où ils pourraient entrer en contact avec des éléments sous tension ou court-circuiter des composants et entraîner des risques d'électrocution.
- Installez le produit et le tapis de numérisation sur une surface plane, stable et suffisamment spacieuse pour y placer le produit et le document à scanner en toute sécurité.
- Ne démontez jamais le scanner.

- Si le produit surchauffe, dégage de la fumée ou une odeur inhabituelle, s'il présente une décoloration ou une déformation anormale, mettez immédiatement le scanner hors tension, retirez les piles, le cas échéant, et débranchez les câbles. N'utilisez plus le scanner et contactez votre revendeur ou le support clients d'IRIS pour connaître la procédure à suivre.
- Prenez soin de ne pas laisser tomber le scanner ni de l'exposer à des chocs mécaniques.
- Évitez d'installer ou de conserver le scanner à l'extérieur, dans une voiture, à proximité de sources de chaleur, dans des endroits poussiéreux, humides ou exposés aux chocs, aux vibrations, à la condensation, à des températures élevées, aux rayons du soleil, à une luminosité intense ou à des variations rapides de températures ou d'humidité.
- Ne tentez jamais de démonter, de modifier ou de réparer vous-même le scanner ou l'un de ses composants.

Réglementation de la FCC

Cet équipement a été testé et jugé conforme aux limites d'un appareil numérique de classe B stipulées dans la partie 15 de la réglementation de la FCC. Ces limites sont établies pour garantir une protection raisonnable contre les interférences nuisibles dans une installation résidentielle. Cet équipement génère, utilise et peut émettre des ondes de radiofréquence et peut, s'il n'est pas installé et utilisé conformément au manuel d'instructions, provoquer des interférences nuisibles aux communications radio.

Il n'existe toutefois aucune garantie qu'une installation spécifique ne provoquera pas d'interférence. Si cet équipement provoque des interférences dangereuses sur la réception radio ou télévisée, détectables lors de la mise sous tension puis hors tension de l'équipement, l'utilisateur doit tenter de corriger les interférences en appliquant une ou plusieurs des mesures suivantes :

- Augmentez la distance entre l'équipement et le récepteur.
- Raccordez l'équipement à une prise d'un circuit différent de celui auquel le récepteur est raccordé.
- Consultez le distributeur ou un technicien radio/TV expérimenté pour obtenir de l'aide.

Cet appareil est conforme à la section 15 de la réglementation de la FCC. Son utilisation est soumise aux deux conditions suivantes : (1) cet équipement ne doit pas causer d'interférences nuisibles et (2) il doit accepter toutes les interférences reçues, y compris celles susceptibles de provoquer un fonctionnement indésirable. Tout changement ou modification non expressément approuvé par IRIS pourrait annuler l'autorisation d'utilisation de l'équipement accordée à l'utilisateur. Pour rester conforme à la réglementation de la FCC, des câbles blindés doivent être utilisés avec cet équipement.



Mention réglementaire de l'Union européenne

La présence de la marque CE sur un produit établit sa conformité aux directives européennes suivantes :

- Directive basse tension 2014/35/EC
- Directive EMC 2014/30/EC
- Directive 2011/65/EU concernant la limitation de l'utilisation de certaines substances dangereuses dans les équipements électriques et électroniques
- Directive RED (sur les équipements radioélectriques) 2014/53/EC

La conformité CE de ce produit est valide s'il est alimenté par l'adaptateur CA correct portant le marquage CE et fourni par I.R.I.S. s.a. Il respecte les limites des appareils de classe B des normes EN55022 et EN55024, les exigences de sécurité de la norme EN 60950 et les exigences relatives à la limitation de l'utilisation de certaines substances dangereuses dans les équipements électriques et électroniques de la norme EN50581.

Élimination des équipements mis au rebut par les ménages dans l'Union européenne

Le symbole apposé sur le produit ou son emballage indique qu'il ne peut pas être collecté avec les autres déchets ménagers. Il doit être déposé dans des installations de collecte et de recyclage appropriées en vue de protéger la santé humaine et l'environnement. Pour obtenir plus d'informations sur les centres de collecte et de recyclage des appareils mis au rebut, veuillez contacter les autorités locales de votre région, les services de collecte des ordures ou le magasin où vous avez acheté le produit.

